

Ericsson Dialog 4223 Professional/Dialog 4225 Vision

Rendszertelefonok az Ericsson MD110 kommunikációs rendszerhez

D4 Mode

Kezelési útmutató



ASSONOX
telecommunications

Tartalomjegyzék

Beköszöntő	4
Leírás	6
Szabad költözés (opció)	27
Bejövő hívások	28
Kimenő hívások	32
Hívások közben	49
Hívások mérése	56
Hívások továbbadása	60
Távolléti információ (opció)	75
Üzenetek	78
Csoport szolgáltatások	84
További hasznos szolgáltatások	88
Beállítások	97
Tartozékok	115
Főlszerelés	122
Hibaelhárítás	131
Szószedet	134
Tárgymutató	135

Beköszöntő

Üdvözljük az Ericsson MD110 kommunikációs rendszer Dialog 4223 Professional és a Dialog 4225 Vision rendszerkészülékének D4 üzemmódra vonatkozó Kezelési útmutatójában. Az MD110 korszerű üzleti kommunikációs rendszer. Szolgáltatásainak és képességeinek együttese hatékonyan segíti bármilyen fajta szervezet kommunikációját.

Egy sor telefonkészülék áll rendelkezésre, hogy minden helyzetben, teljes mértékben ki lehessen használni ezeket a korszerű szolgáltatásokat és képességeket.

Azoknak a funkcióknak a leírásai, amelyek nem járnak azzal, hogy a kézibeszélőbe beszélünk, ha mást nem adunk meg, letett kézibeszélőre vonatkoznak. A Törlés (Clear) gomb megnyomása helyett mindig alkalmazhatja a kézibeszélő letételét.

Bizonyos piacokon más kódokat használnak egyes funkciókra. Ebben az útmutatóban a legáltalánosabban használt kódokkal írjuk le a funkciókat. Az ettől eltérő piacokat és kódokat széljegyzetként adjuk meg.

A Kezelési útmutató a Dialog 4223 Professional és a Dialog 4225 Vision rendszerkészülék szolgáltatásait úgy írja le, ahogyan a gyárból történő kiszállításkor fel vannak programozva. Ettől eltérhet az, ahogyan az Ön készüléke fel van programozva. Kérjük, beszéljen a rendszergazdájával, ha további információra van szüksége.

A jelen Kezelési Útmutató legutóbbi változata letölthető a következő helyről:

<http://www.ericsson.com/enterprise/library/manuals.shtml>

Ha gyakorolni akarja a telefon kezelését, akkor megpróbálhatja az "Ericsson Enterprise End User Training On Telephones" tanfolyamot, amely az alábbi címen érhető el:

<http://ericsson.tripnet.se/learngatestore/courses/EndUser/Usertool/index.htm>

A gyakorlás megkezdéséhez válassza az "Ericsson Enterprise eLearning" opciót, és válassza ki telefonjának típusát.

Megjegyzés: *A Dialog 4223 Professional és a Dialog 4225 Vision rendszerkészülékek, azaz csak olyan Ericsson alközpontokkal használhatók, melyek támogatják ezt a készüléket.*

Szerzői jogok

Minden jog fenntartva. A kiadó előzetes írásos engedélye nélkül e kiadványnak még a részeit sem szabad reprodukálni, adattároló rendszerekben tárolni, vagy továbbítani bármilyen formában, elektronikusan, mechanikusan, fénymásolással, rögzíteni vagy másként, kivéve a következőkkel egyetértésben. E kiadványt még részeiben sem szabad megváltoztatni, módosítani vagy kereskedelmileg értékesíteni. A kiadó nem felel semmilyen kárért, amely az engedély nélkül módosított vagy megváltoztatott közlésből származik.

Garancia

A KIADÓ SEMMILYEN FELELŐSÉGET NEM VÁLLAL EZÉRT A DOKUMENTÁCIÓÉRT, BELEÉRTVE, DE NEM KORLÁTOZVA AZ ADOTT CÉLRA VALÓ ALKALMAZHATÓSÁGOT

Leírás

Dialog 4223 Professional

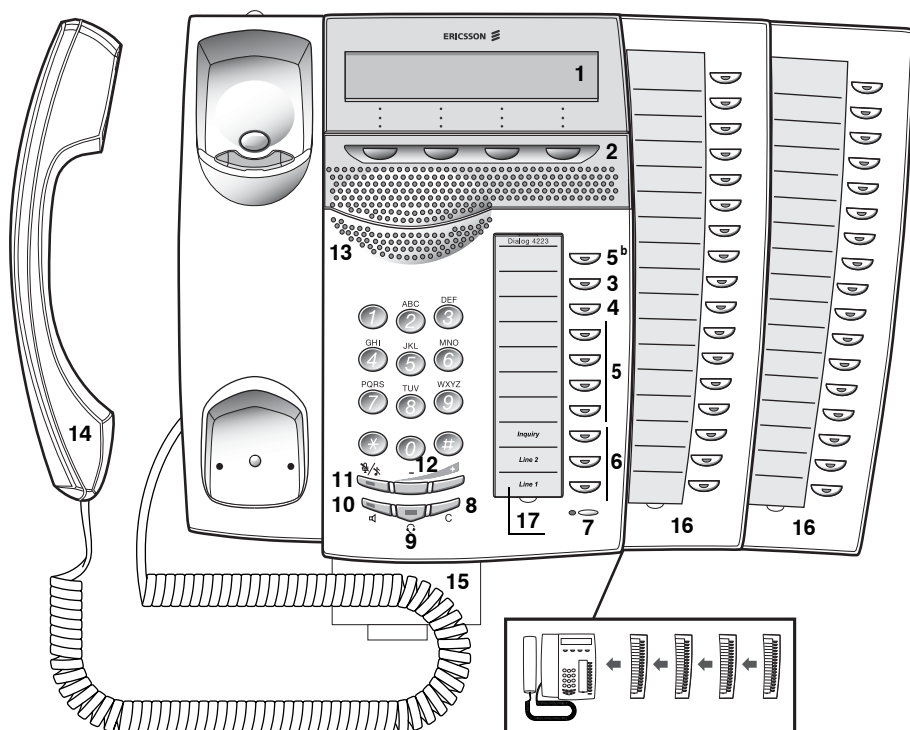
**1 Kijelző**

Lásd a ["Kijelző információ"](#) fejezetet a 15. oldalon.

2 Menü funkciógombok

A funkciójuk a hívás módjától függ. Ha azt kérik, hogy "(lásd a kijelzőt)", akkor nyomja meg a kívánt gombot a funkció használatához.

3 Visszahívás

A visszahívás jelzésére/bekapcsolására. Lásd a ["Amikor foglaltsági hangot kap"](#) fejezetet a 37. oldalon. A szolgáltatást a rendszergazda eltávolíthatja, vagy másik gombra programozhatja.

4 **Átírányítás (kövess engem)**

Az átírányítás (Kövess engem) jelzésére/bekapcsolására. Lásd a ["Hívások továbbadása"](#) fejezetet a 60. oldalon. A szolgáltatást a rendszergazda eltávolíthatja vagy egy másik funkciógombra helyezheti .

5 **Programozható funkciógombok**

Számok vagy funkciók programozására, lásd a ["Funkciógombok programozása"](#) fejezetet a 97. oldalon.

Megjegyzés: *A „b” jelzésű gombot dallam programozására is használjuk, lásd a ["Csengetési dallam"](#) fejezetet a 108. oldalon.*

6 **Háromszoros vonalelérés**

Hívások kezelésére. A Vonal 1 és a 2 bejövő és kimenő hívásokat is tud kezelni. A Tudakozás csak kimenő hívásokra használható.

7 **Mikrofon**

Kihangosított beszélgetésekhez használjuk.

8 **Törlés**

Hívások bontására vagy egy funkcióból történő kilépésre. A kézibeszélő letétele helyett mindig megnyomható.

9 **Fejbeszélő gomb**

Fejbeszélős hívások kezelésére és a Fejbeszélő beállítás bekapcsolására. Lásd a ["Fejbeszélő \(opcionális\)"](#) fejezetet a 116. oldalon.

10 **Hangszóró be/ki**

- a. A kétirányúan kihangosított beszélgetés bekapcsolására. Lásd a ["Hívások közben"](#) fejezetet a 49. oldalon.
- b. A Hangszóró beállítás bekapcsolására. Lásd a ["Fejbeszélő először"](#) fejezetet a 117. oldalon.

11 **Némítás**

- a. A mikrofon be- és kikapcsolására hívás közben,. Lásd a ["Némítás"](#) fejezetet a 50. oldalon.
- b. A csengőjel kikapcsolására nyugalmi állapotban, vagy amikor cseng. Lásd a ["Némített csengőjel"](#) fejezetet a 107. oldalon és a ["Tompított csengőjel"](#) fejezetet a 107. oldalon.

12 **Hangerő szabályzás**

A hangerő megváltoztatására. Lásd a ["Beállítások"](#) fejezetet a 97. oldalon.

13 **Hangszóró**

14 Kézibeszélő

Alapkitételben támogatja a nagyothalló készülékeket. Egy további kézibeszélő is csatlakoztatható, lásd a "Tartozékok" fejezetet a 115. oldalon.

Kérjük, figyeljen rá: *A kézibeszélő kisméretű fém tárgyakat magához vonzhat és tarthat a fülkagyló környezetében.*

15 Kihúzható lap a gyors tájékoztató számára (opció)

Lásd a "Kihúzható lap (opcionális)" fejezetet a 119. oldalon.

16 Billentyűbővítő

17 programozható gombbal. Négy billentyűbővítő csatlakoztatható. Lásd a "Billentyűbővítő (opcionális)" fejezetet a 115. oldalon. Használja a Designation Card Manager programot, ha saját jelölőbetéteket akar készíteni és nyomtatni, lásd alább.

17 Jelölő betét

Használja a Designation Card Manager programot, ha saját jelölőbetéteket akar készíteni és nyomtatni. A Designation Card Manager program a Telephone Toolbox for MD110 Communication System nevű CD-n található, vagy letölthető az alábbi címről: <http://www.ericsson.com/enterprise/library/manuals.shtml>
További információkért lépjen kapcsolatba az Ön tanúsított Ericsson Enterprise értékesítő partnerével.

D4 üzemmód információ

A Dialog 4223 Professional telefont két különböző módban (felhasználói interfész) lehet a telefonközponthoz csatlakoztatni, D3 vagy D4 módban. Mindegyik módhoz tartozik egy kezelési útmutató. A telefonja üzemmódjának megállapításához, ellenőrizze a kijelző második sorának jobboldalát, ha a telefon nyugalmi állapotban van:

- Nem lát mellékszámot (azaz üres) – a telefonja D4 módban van = ez a megfelelő kezelési útmutató.
- Látja a mellékszámot – a telefonja a D3 módot használja = ez nem a megfelelő útmutató, letöltheti az alábbi címről: <http://www.ericsson.com/enterprise/library/manuals.shtml>

Brown James	2222 11:06	28 Aug 2003
Távollét	Számla	Jogkód
		tovább...

Megjegyzés: *Ez a kezelési útmutató nem érvényes a D3 módban működő Dialog 4223 Professional-hoz.*

Dialog 4225 Vision

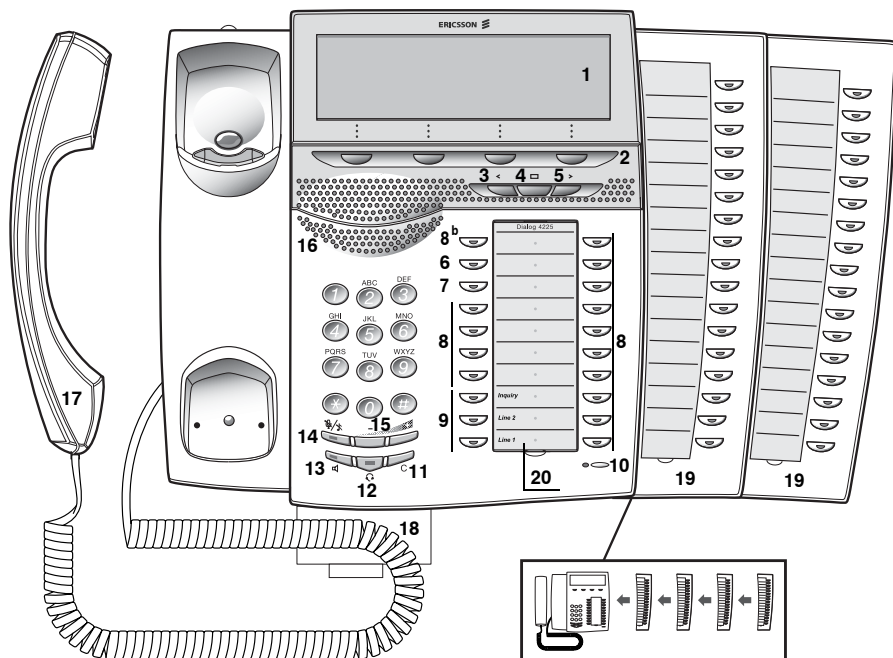

1 Kijelző

Lásd a "Kijelző információ" fejezetet a 15. oldalon.

2 Menü funkciógombok

A funkciójuk a hívás módjától függ. Ha azt kérik, hogy "(lásd a kijelzőt)", akkor nyomja meg a kívánt gombot a funkció használatához.

3 Baloldali navigáló gomb

A főlső menüben egy lépés balra. Lásd a "Kijelző információ" fejezetet a 15. oldalon.

4 Alaphelyzet

Visszatérés a kiindulási pozícióba (nyugalmi állapot), ha a főlső menüben mozog. Lásd a "Kijelző információ" fejezetet a 15. oldalon.

5 Jobboldali navigáló gomb

A főlső menüben egy lépés jobbra. Lásd a "Kijelző információ" fejezetet a 15. oldalon.

6 Visszahívás

A visszahívás jelzésére/bekapcsolására. Lásd az ["Amikor foglaltsági hangot kap"](#) fejezetet a 37. oldalon. A szolgáltatást a rendszergazda eltávolíthatja, vagy másik gombra programozhatja.

7 Átirányítás (kövess engem)

Az átirányítás (Kövess engem) jelzésére/bekapcsolására. Lásd a ["Hívások továbbadása"](#) fejezetet a 60. oldalon. A szolgáltatást a rendszergazda eltávolíthatja vagy egy másik funkciógombra helyezheti

8 Programozható funkciógombok

Számok vagy funkciók programozására, lásd a ["Funkciógombok programozása"](#) fejezetet a 97. oldalon.

Megjegyzés: A „b” jelzésű gombot dallam programozására is használjuk, lásd a ["Csengetési dallam"](#) fejezetet a 108. oldalon.

9 Háromszoros vonalelés

Hívások kezelésére. A Vonal 1 és a 2 bejövő és kimenő hívásokat is tud kezelni. A Tudakozás csak kimenő hívásokra használható.

10 Mikrofon

Kihangosított beszélgetésekhez használjuk.

11 Törlés

Hívások bontására vagy egy funkcióból történő kilépésre. A kézibeszélő letétele helyett mindig megnyomható.

12 Fejbeszélő gomb

Fejbeszélős hívások kezelésére és a Fejbeszélő beállítás bekapcsolására. Lásd a ["Fejbeszélő \(opcionális\)"](#) fejezetet a 116. oldalon.

13 Hangszóró be/ki

- A kétirányúan kihangosított beszélgetés bekapcsolására. Lásd a ["Hívások közben"](#) fejezetet a 49. oldalon.
- A Hangszóró beállítás bekapcsolására. Lásd a ["Fejbeszélő először"](#) fejezetet a 117. oldalon.

14 Némitás

- A mikrofon be- és kikapcsolására hívás közben. Lásd a ["Némitás"](#) fejezetet a 50. oldalon.
- A csengőjel kikapcsolására nyugalmi állapotban, vagy amikor cseng. Lásd a ["Némított csengőjel"](#) fejezetet a 107. oldalon és a ["Tompított csengőjel"](#) fejezetet a 107. oldalon.

15 Hangerő szabályzás

A hangerő megváltoztatására. Lásd a ["Beállítások"](#) fejezetet a 97. oldalon.

16 Hangszóró**17 Kézibeszélő**

Alapkitételben támogatja a nagyothalló készülékeket. Egy további kézibeszélő is csatlakoztatható, lásd a "Tartozékok" fejezetet a 115. oldalon.

Kérjük, figyeljen rá: *A kézibeszélő kisméretű fém tárgyakat magához vonzhat és tarthat a fülkagyló környezetében.*

18 Kihúzható lap a gyors tájékoztató számára (opció)

Lásd a "Kihúzható lap (opcionális)" fejezetet a 119. oldalon.

19 Billentyűbővítő

17 programozható gombbal. Négy billentyűbővítő csatlakoztatható. Lásd a "Billentyűbővítő (opcionális)" fejezetet a 115. oldalon. Használja a Designation Card Manager programot, ha saját jelölőbetéteket akar készíteni és nyomtatni, lásd alább.

20 Jelölő betét

Használja a Designation Card Manager programot, ha saját jelölőbetéteket akar készíteni és nyomtatni. A Designation Card Manager program a Telephone Toolbox for MD110 Communication System nevű CD-n található, vagy letölthető az alábbi címről: <http://www.ericsson.com/enterprise/library/manuals.shtml>

További információkért lépjen kapcsolatba az Ön tanúsított Ericsson Enterprise értékesítő partnerével.

Lámpajelzések



A lámpa nem világít

A funkció nem működik.



Állandó fény

A funkció működik vagy a többszörösen megjelenített vonal foglalt.



Lassan villogó lámpa

A vonal (vagy a funkció) tartásban van.



Gyorsan villogó lámpa

Bejövő hívás.



Rövid megszakításokkal villogó fény











Folyamatban lévő hívás.

Hangok és jelzések

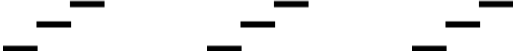
A központ az alábbi, különböző hangokat és jelzéseket küldi a telefonjára.

Hang jellemzők

Az ebben a fejezetben megemlített hangok a világszerte leggyakrabban használt hangok. Több országban ettől eltérő hangokat használnak egy vagy több helyzetben.

Tárcsahang	
Különleges tárcsahang	
Csengetési hang vagy várakozási hang	
Foglaltsági hang	
Torlódási hang	
Nem létező szám hang	
Hívás várakozik hang	
Belépési hang	
Konferencia hang	 15 másodpercenként (minden résztvevőnek)
Nyugtázási hang	
Költséges útvonalra figyelmeztető hang	

Csengőhangok

Három különböző csengőhang tájékoztatja Önt a bejövő hívás típusáról. Az ebben a fejezetben megemlített hangok a világszerte leggyakrabban használt hangok. Több országban a helyi szabványoknak megfelelő jelzéseket használnak. Ha olyan jelzést kap, ami itt nincs leírva, vagy nem tudja azonosítani, kérdezze meg a rendszergazdát.

Belső hívás csengetése



Külső hívás csengetése



Visszahívási csengetés
(Visszahívás emlékeztető)



Kijelző információ

A kijelző tájékoztatást ad az időről, dátumról, hívásállapotról és a kapcsolt telefonszámokról. Az alábbi kijelzők példákat mutatnak a telefon különböző üzemmódjairól.

Megjegyzés:

A dátum megjelenítésének sorrendje rendszerfüggő.

Az ebben az útmutatóban látható valamennyi név és szám csak példa.

Ha egy információ három ponttal (...) végződik, akkor ez azt jelenti, hogy a rendszer dolgozik, vagy az Ön beavatkozására vár. Ha egy információ felkiáltójellel (!) végződik, akkor ez azt jelenti, hogy nincs lehetőség további beavatkozásra.

A telefonjának grafikus kijelzője van. A sorok és a soronkénti karakterek száma a karakter méretétől és a betűtípustól függenek. Ha a kijelzőn lista jelenik meg, vagy ha a telefon beállítási módban van, akkor a kijelző középső mezője a helyzethez igazodik.

Legfőbb menüsint (Dialog 4225 Vision)

A legfőbb menüsint az, amit az alábbi ábrán a fekete kereten belül látunk.

Program	Tel. beállít	Híváslista	☐	Telefonkönyv	Üzenetek
				11:06	28 Aug 2003
				Brown James	2222
Távollét	Számla	Jogosultság	Tovább...		

Az alábbi főbb szövegek és szimbólumok láthatók a kijelző legfőbb menüjében (lásd a ["Menü szerkezet Dialog 4225 Vision"](#) fejezetet a 25. oldalon.):

Program

A Program menü elérése.

Lásd a ["Beállítások"](#) fejezetet a 97. oldalon.

Tel. beállít

A Beállítások menü elérése.

Lásd a ["Beállítások"](#) fejezetet a 97. oldalon, a ["Tartozékok"](#) fejezetet a 115. oldalon és a ["Hibaelhárítás"](#) fejezetet a 131. oldalon.

Híváslista

A Híváslista menü elérése.

Lásd a ["Híváslista \(opcionális\)"](#) fejezetet a 95. oldalon.



Alappozíció (nyugalmi állapot).

Telefonkönyv

A Telefonkönyv menü elérése.

Lásd a ["Tárcsázás a telefonkönyvből \(opcionális\)"](#) fejezetet a 42. oldalon.

Üzenetek

Az Üzenetek menü elérése.

Lásd az ["Üzenetek"](#) fejezetet a 78. oldalon.



Pozíció mutató (a kiválasztott pont a legfőbb menüben).

Kijelző szimbólumok

Az alábbi szimbólumok láthatók a kijelzőn a forgalmi helyzetekben (kijelző példák).

Dialog 4223 Professional:

Brown James	2222 11:06	28 Aug 2003
Kövess 3333		
Híváslista	Tel.hönyv	Nincs átirány. Tovább...

Dialog 4225 Vision:

Program	Tel. beállít	Híváslista		Telefonkönyv	Üzenetek
Smith Bob	>közvetlen			11:06	28 Aug 200
Nelson Lord		5555		3	Brown James
				2222	
Visszahív	Személyhívó				
				Időmérő	



Továbbított hívás.

Azt jelzi, hogy a hívást más mellékre továbbították, mint a tárcsázott. Lásd a "[Hívások továbbadása](#)" fejezetet a 60. oldalon.



Előtét a továbbított hívás típusához (Közvetlen vagy Kövess engem).

Lásd a "[Hívások továbbadása](#)" fejezetet a 60. oldalon.



Üzenet.

Várakozó üzenetet jelez. Lásd az "[Üzenetek](#)" fejezetet a 78. oldalon.



Lezárt telefon.

Azt mutatja, hogy a telefon le van zárva a jogosulatlan hívások számára.

A hívások kezdeményezéséhez jogosultsági kódot kell használni. Lásd a "[Jogosultság](#)" fejezetet a 46. oldalon.



Fejbeszélő beállítás.

Azt mutatja, hogy a telefon úgy van beállítva, hogy a bejövő és kimenő hívásokat a fejbeszélőbe kapcsolja, amikor a kézibeszélő fölemelése nélkül fogadja vagy kezdeményezi őket. Lásd a "[Fejbeszélő \(opcionális\)](#)" fejezetet a 116. oldalon.



Csendő kikapcsolva.

A kikapcsolt csengőt jelzi. Lásd a "[Tompított csengőjel](#)" fejezetet a 107. oldalon.



Hangerő csík.

Nyuglami vagy csengetési állapotban a csengőjel erősségét mutatja, vagy beszédállapotban a hangszóró vagy hallgató hangerejét. A Dialog 4223 Professional esetében a szimbólum néhány másodpercig látszik, amikor megnyomjuk a hangerő gombot.

A következő szimbólumok a legfelső menüben vagy más kijelző listákban látszanak (például a **Híváslista** menüben).

Dialog 4223 Professional:

☎	Smith Bob 3333	12:24	23 Aug 2003
☎	Nelson Lord 5555	11:33	23 Aug 2003
	Hívás	Fel	Le Tovább...

Dialog 4225 Vision:

Program	Tel. beállít	Híváslista	☐	Telefonkönyv	Üzenetek
☎	Smith Bob 3333	12:24	23 Aug 2003		
☎	Nelson Lord 5555	11:33	23 Aug 2003		
☎	0012115171	15:11	22 Aug 2003		
☎	Carter Jim 7777	14:06	21 Aug 2003		
	Hívás	Fel	Le	Tovább...	



Elveszített hívás.

Elveszített, de ellenőrzött bejövő hívást jelez.



Bejövő hívás.

Megválaszolt bejövő hívást jelez.



Kimenő hívás.

Kimenő hívást jelez.



Jelző csík.

A teljes lista megjelenített részét mutatja, és azt, hogy a teljes listában hol van ez a rész.

Smith Bob

Kiválasztó keret.

A hívandó vagy a kiválasztott tételt mutatja a listában.

Nyugalmi állapotban lévő telefon**Dialog 4223 Professional:**

Ha a telefonja nyugalmi állapotban van, akkor a felső sorban általános információk látszanak. A középső sorban az Ön telefonszáma látszik. Az alsó sor a menűgombok használatához ad tájékoztató szövegeket. Az alábbi példában James Brown mellékének a száma 2222.

Megjegyzés: *ha hosszú a név, akkor felülírja a számot.*

Brown James	2222 11:06	28 Aug 2003
Távollét	Számla	Jogosultság
		Tovább..

Dialog 4225 Vision:

Ha a telefonja nyugalmi állapotban van, akkor a telefonja a felső menüt mutatja. A felső menü alatt: idő, dátum, név és az Ön mellékének a száma látható jobboldalt. A vonal alatt, a menűgombokhoz tartozó tájékoztató szöveg látszik. Az alábbi példában James Brown mellékének a száma 2222.

Program	Tel. beállít	Híváslista	Telefonkönyv	Üzenetek
			11:06	28 Aug 200
			3	
			Brown James	
			2222	
Távollét	Számla	Jogosultság	Tovább...	

Kimenő hívás**Dialog 4223 Professional:**

Ha a kimenő hívást végez a telefonján, akkor a kijelzőn a forgalmi információ és a hívott neve (ha rendelkezésre áll) és a száma látható.

Hívás...	11:06	28 Aug 2003
Smith Bob		3333
Visszahív	Személyhívó	Időmérő

Ha a hívott fél telefonja át van irányítva, akkor a továbbítás ikonja, a fogadó mellék neve (száma, ha a név nincs) és az átirányítás típusa látszik.

☞ Smith Bob >Közvetlen	11:06	28 Aug 2003
Nelson Lord		5555
Visszahív	Személyhívó	Időmérő

A Smithhez irányuló hívás át van irányítva Nelsonhoz (5555).

Dialog 4225 Vision:

Ha a kimenő hívást végez a telefonján, akkor a nyugalmi helyzet információja látszik. A felső menüsor alatt: forgalmi információ és a hívott neve (ha elérhető) és száma látszik.

Program	Tel. beállít	Híváslista	☐	Telefonkönyv	Üzenetek
Hívás...				11:06	28 Aug 200
Smith Bob				3	Brown James
					2222
Visszahív	Személyhívó			Időmérő	

Ha a hívott fél telefonja át van irányítva, akkor a továbbítás ikonja, a fogadó mellék neve (száma, ha a név nincs) és az átirányítás típusa látszik a felső menüsor alatt.

Program	Tel. beállít	Híváslista	☐	Telefonkönyv	Üzenetek
☞ Smith Bob >Direct				11:06	28 Aug 200
Nelson Lord				3	Brown James
					2222
Visszahív	Személyhívó			Időmérő	

A Smithhez menő hívás közvetlenül át van irányítva Nelsonhoz (5555).

Bejövő hívás***Dialog 4223 Professional:***

Ha bejövő hívást kap, akkor a hívó fél mellékének a száma villog (ha a név is elérhető, akkor ez is látszik). Ha külső hívás esetén a szám nem elérhető, akkor a kijelzőn **Külső** felirat látszik a szám helyett (villog).

		11:06	28 Aug 2003
Smith Bob			3333
Távollét	Számla	Jogosultság	Tovább..

Ha átirányító mellék hív, akkor a továbbított hívás ikonja, a hívó fél neve (száma, ha nincs név), az átirányítás típusa, és a hívó fél neve és száma (villog) látszik.

 Smith Bob >Direct	11:06	28 Aug 2003	
Carter Jim			5555
Távollét	Számla	Jogosultság	Tovább..

Carter (4444) hívta Smith-et és a hívást közvetlenül Önhöz irányították.

Dialog 4225 Vision:

Ha bejövő hívást kap, akkor a nyugalmi állapot információja látszik. A főlső menüsor alatt a hívó fél mellékének a száma villog (ha elérhető a név, akkor ez is látszik). Ha külső hívás esetén a szám nem elérhető, akkor a kijelzőn **Külső** felirat látszik a szám helyett (villog).

Program	Tel. beállít	Híváslista	☐	Telefonkönyv	Üzenetek
Smith Bob				3333 11:06	28 Aug 200
				3	
				Brown James	
				2222	
Távollét	Számla	Jogosultság		Tovább...	

Ha átirányító mellék hív, akkor a továbbított hívás ikonja, a hívó fél neve (száma, ha nincs név), az átirányítás típusa, és a hívó fél neve és száma (villog) látszik a legfőlső menüsor alatt.

Program	Tel. beállít	Híváslista	☐	Telefonkönyv	Üzenetek
☎ Smith Bob >Közvetlen				Jim Carter	4444
Távollét	Számla	Jogosultság		Tovább...	

Carter (4444) hívta Smith-et és a hívást közvetlenül Önhöz irányították.

Kijelző menü gombok

A kijelző menü gombokhoz az alábbi szövegek látszódnak:

+/-	A kijelző kontraszt beállítása	Csop vétel	Hívásfelvételi csoport
</>	A kurzor mozgatása dallamok programozásakor	Menüelrejtés	A menü gombok megjelölésének elrejtése
Távollét	A távollét/átírányítás kezelése	Felkapcs	Belépés
Számla	Számlakód	Zár	A telefon lezárása
Aktívál	Bekapcsol, aktívál	Log On	Bejelentkezés
Taghozzáadás	Tag hozzáadása konferenciához	Log Off	Kijelentkezés
Jogosultság	Jogosultsági kód	Tovább...	További menü választások
Vissza	Visszatérés az előző menühöz	n nem fogadott	Az elveszett hívások száma
Back *	Visszatérés az előző menühöz	Következő	A következő szám megjelenítése
Hívás	A kijelzett szám hívása	Nincs Átírány	A távollét/átírányítás törlése
Visszahív	Visszahívás	Ne zavarj!	Ne zavarj
Híváslista	A híváslista elérése (Dialog 4223 Professional)	Nyit	A telefon felnyitása
Személyhívó	Személyhívás	Tel. könyv	A telefonkönyv elérése (Dialog 4223 Professional)
Hívásátvétel	Hívás felvétele	Program	Programozás
Call Waiting	Hívás várakozik	Program *	Belépés a dallam programozási módba
DND Törlés	Ne zavarj törlése	Visszahív	Utolsó szám ismétlése
Change *	Beállítás megváltoztatása	Kilépés	Visszatérés az előző menügombokhoz
Törlés	Időmérés visszaállítása	Save *	Beállítások eltávolítása
Konf/Átadás	Új vonal elérése konferenciához vagy átadáshoz	Save&Exit *	A beállítások elmentése és kilépés a menüből
Konferencia	Konferencia tag kapcsolása	Választ	Tétel kiválasztása a listából
Közös tartás	Hívás általános tartásba tétele	Dátum	Dátum megjelenítése
Kapcsolat	Kapcsolás	Menü	A menügombok jelölésének megjelenítése
Hívásdíj	Költség információ megjelenítése	Időmérő	Az időmérőt mutatja
Nem aktív	Kikapcsolás	Szóköz	Betűköz beírása nevek beírásakor
Törlés	Egy tétel törlése	Start/Stop	Az időmérés indítása/leállítása
Részletek	A keretben lévő objektum részleteinek megjelenítése	Időmérő	Az időmérés megjelenítése
Le	Lefelé görgetés	Tones	Tárcsázás kapcsolt beszélgetés során (nyomógomb hangok, DTMF)
Kilépés	Kilépés a megjelenített menüből	Megfogás	Rosszakaratú hívás nyomkövetése
Exit *	Kilépés a megjelenített menüből	Átadás	Átadás végrehajtása
Bead	Értékek megadása	Fel	Felfelé görgetés
Keresés	Keresés		

* Mindig angolul mutatja

Dialog 4223 Professional menü szerkezete

Az alapállapot menüjéből választható egyes menük szerkezete. Ha a menükben közlekedik, akkor a kiválasztott menüt fekete keret jelzi.

Alapállapotbeli kijelző menügombok

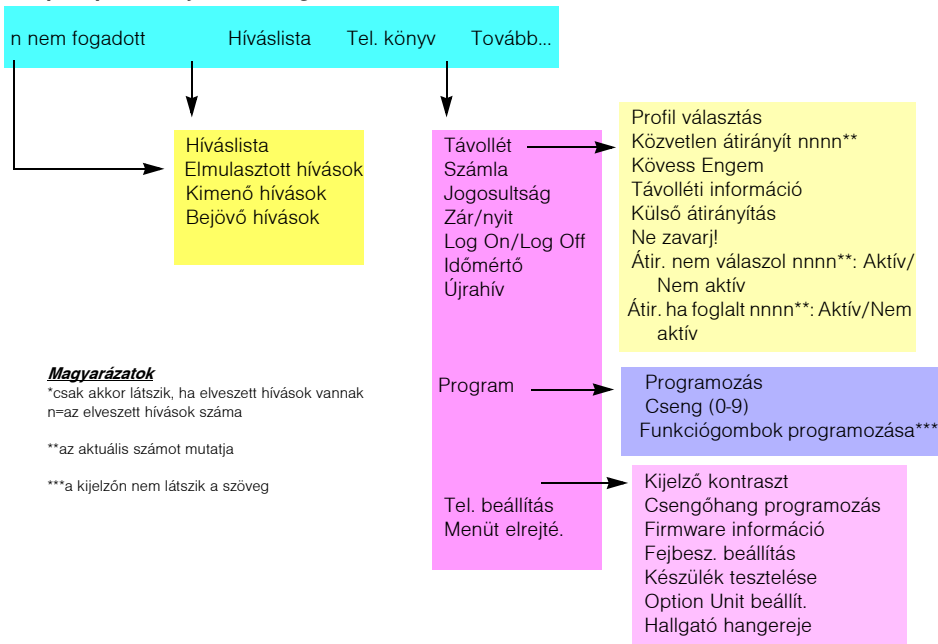

Menü szerkezet Dialog 4225 Vision

Az alapállapot menüjéből választható egyes menük szerkezete. Ha a menükben közlekedik, akkor a kiválasztott menüt fekete keret jelzi.

Legfőbb menü

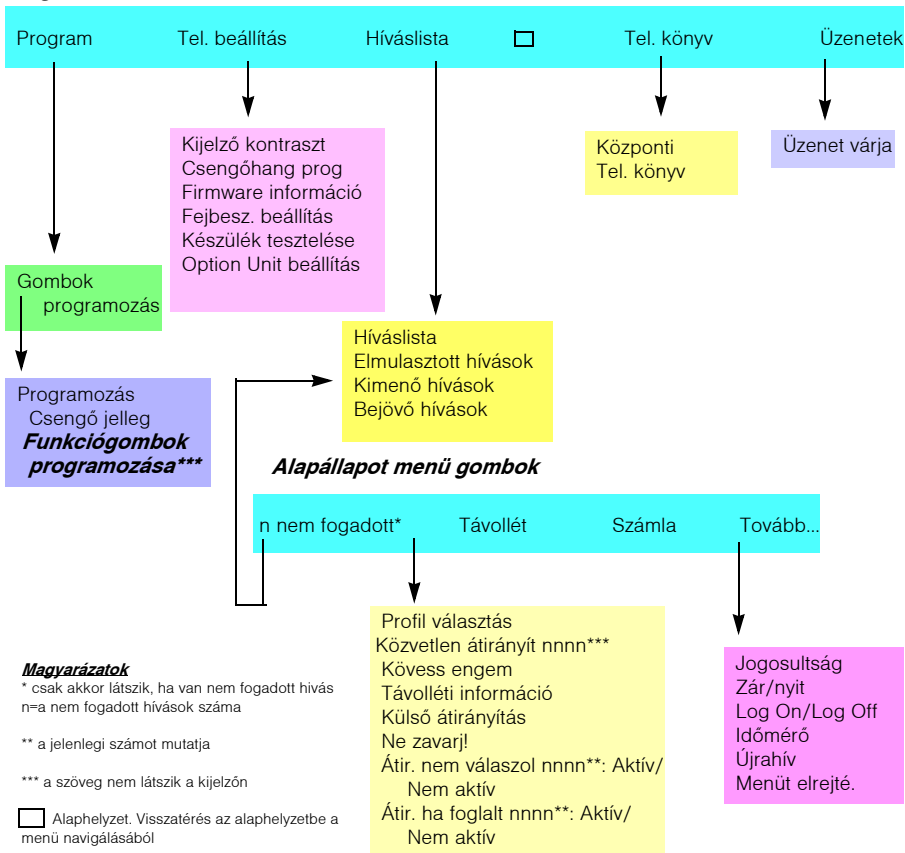

Kijelző nyelve (opció)

Az információnak a telefonon történő megjelenítésére az alábbi nyelvek egyike választható.

0-9 számok = a nyelv kódja:

0 angol 1 francia 2 német 3 spanyol 4 olasz
5 _____ 6 _____ 7 _____ 8 _____ 9 _____

Megjegyzés: *Alapállapotban az 5-9 angolra van programozva. Helyileg kell más nyelvre változtatni.*

Nyelv választása:

08

(0—9)



Tárcsázza.

Adja meg a nyelv kódját.

Nyomja meg.

Szabad költözés (opció)

A Szabad költözés funkciót azok használják, akiknek van irodai telefonszámuk, de nincs saját telefonkészülékük. Például a rugalmas munkaidőben dolgozók, akik többnyire az irodán kívül dolgoznak, stb. A Szabad költözés használójaként, aki éppen az irodában dolgozik, bármelyik szabad telefonkészülékre bejelentkezhet, amelyhez hozzárendelődik az Ön mellékszámja és a rendszerbeli jogosultságai.

Bejelentkezés

*** 1 1 ***

Tárcsázza.



Adja meg a jogosultsági kódját, és nyomja meg.



Adja meg a telefonszámát és nyomja meg.



A folyamat befejezéséhez nyomja meg

A kijelző az Ön telefonszámát mutatja.

Kijelentkezés

1 1

Tárcsázza.



A folyamat befejezéséhez nyomja meg.

Bejövő hívások

Hívások fogadása

Csengőhang és villogó lámpa jelzi a bejövő hívást.

A Vonal 1-en

Általában a Vonal 1-en kapja a hívásokat.



Vegye föl a kézibeszélőt.



Bármely másik vonalgombon

Vegye föl a kézibeszélőt.

Vonal 

Nyomja meg a villogó vonal gombot.

Vonal 

Kihangosítás

Nyomja meg a villogó vonal gombot.

A hangszórón és a mikrofonon át van kapcsolatban a hívó féllel.



Nyomja meg, hogy befejezze a kihangosított hívást.

Másik melléken

Egy telefonra érkező hívást másik szobában is fogadhat.



Hívja a csengő melléket.

Foglaltsági hangot hall.

Foglalt	11:06	28 Aug 2
003		
Smith Bob		3333

Program	Tel. beállít	Híváslista	☐	Tel. könyv	Üzenetek
Foglalt				11:06	28 Aug 200
Smith Bob			3333	3	Brown James
				2222	
Visszahív	Személyhívó	Hívásátvétel	Tovább...		

Megjegyzés: A kijelző képe eltérhet a fenti példától.

Hívásátvétel

Nyomja meg, hogy fogadja (lásd a kijelzőt)

Ha a **Hívásátvétel** nem látszik, akkor nyomja meg a **Tovább...** gombot, amíg meg nem jelenik.

Megjegyzés:

Megnyomhatja a **8**-at vagy a **Tartás/Felvétel** gombot (Ön által programozott funkciógomb).

Franciaországban, nyomja meg a **4**-et; Svédországban, nyomja meg a **6**-ot.

Hívás fogadása egy folyamatban lévő beszélgetés közben

Ha a telefonján be van programozva a Szabad a 2. vonalon gomb, akkor a funkció bekapcsolásakor egy második hívást is fogadhat.

Szabad a 2. vonalon



Nyomja meg, hogy bekapcsolja/kikapcsolja.

Ha aktív a Szabad a 2. vonalon funkció, akkor a lámpa világít.

Megjegyzés: *Az Ön rendszergazdája által előre beprogramozott gomb.*

Beszélget a Vonal 1-en, amikor a Vonal 2 villogása jelzi az újabb bejövő hívást.

Vonal 2



Nyomja meg, hogy fogadja.

Az első hívást tartásba tette.

Vonal 1



Nyomja meg, hogy visszakapcsoljon az első híváshoz.

A második hívást tartásba tette. Az első hívó féllel van kapcsolatban..



Nyomja meg, hogy befejezze a kapcsolt beszélgetést.

Hívásvárakoztatás

Ha a hívó fél bekapcsolta a hívásvárakoztatást, akkor olyankor is kaphat második hívást, ha nem kapcsolta be a Szabad a 2. vonalon funkciót.

A várakozó hívás fogadása:



Nyomja meg, hogy befejezze a kapcsolt beszélgetést.

A telefonja cseng, hogy jelezze a várakozó hívást.

Vonal



Nyomja meg a villogó Vonal gombot, hogy fogadja az új hívást.

Ne zavarj, DND (Do not Disturb)

Ha bekapcsolja a DND-t, akkor a mellékére érkező hívások nem jeleznek. A kimenő hívásokat a szokásos módon végezheti.

Ne zavarj

Nyomja meg, hogy bekapcsolja vagy kikapcsolja a DND-t (lásd a kijelzőt),

Ha a **Ne zavarj** nem látszik, akkor nyomja meg a **Tovább...** gombot, amíg meg nem jelenik.

vagy

Távollét

nyomja meg (lásd a kijelzőt).

Ha a **Távollét** nem látszik, akkor nyomja meg a **Tovább...** gombot, amíg meg nem jelenik.

Le vagy fel

Nyomja meg, hogy bekeretezze a Ne zavarj-t (lásd a kijelzőt).

Aktivál

Nyomja meg (lásd a kijelzőt).

Kilépés

Nyomja meg (lásd a kijelzőt).

Törlés:

Nincs átirány.

Nyomja meg (lásd a kijelzőt).

Megjegyzés:

Ha a telefonja "Többszörös hívószám átirányítás és Ne zavarj"-ra van programozva (kérdezze meg a rendszergazdát), akkor a DND-t valamennyi vonalra egyszerre kapcsolja be és törli.

A DND-t (a rendszergazda által előre beprogramozott funkciógomb) is megnyomhatja, vagy használhatja a folyamatokat:

*Bekapcsoláshoz tárcsázza a *** 2 7 #** -ot és nyomja meg a Törlés gombot.*

*Kikapcsoláshoz tárcsázza a **# 2 7 #** -ot és nyomja meg a Törlés gombot.*

Kimenő hívások

Hívások kezdeményezése

Hogyan kezdeményezzünk belső és külső hívásokat:



Emelje föl a kézibeszélőt és a hívás típusától függően folytassa:

Belső hívások



Tárcsázza a mellék számát.

Külső hívások

0

Nyomja meg a külső vonal lefoglalásának számát vagy számait.

Tárcsahangot kap.

Megjegyzés: Az Ön irodájában használt számot vagy számokat, pl. **0** vagy **00**.



Tárcsázza a külső számot



Tegye le a kézibeszélőt vagy nyomja meg, hogy befejezze a hívást.

Megjegyzés: Ha sorbanállási hangot hall, amikor a külső vonal elérésének számát vagy számait tárcsázza (az opcionális Legkisebb költségű útvonal funkciót használják a rendszerben), akkor várakozzon. Amikor egy vonal szabaddá válik, akkor tárcsahangot kap. Ha figyelmeztető hangot hall, akkor a kiválasztott vonal "drága" jelölésű.



Kihangosítás

A kézibeszélő le van téve.

Tárcsázza a számot.

A hangszórón és a mikrofonon át van kapcsolatban.

Nyomja meg, hogy befejezze a kihangosított hívást.

Megjegyzés: A hívásait meggyorsíthatja a közös gyorstárcsázó számok használatával és a saját maga által programozott funkciógombokkal. Lásd a "Gyorstárcsázás" fejezetet a 41. oldalon.

Szám megjelenítésének korlátozása

Ha nem akarja, hogy a neve és a száma megjelenjen a hívott személynél a kijelzőn, akkor a következő folyamatot használhatja.

Megjegyzés:

Ez a funkció tiltva lehet az Ön mellékén történő használat számára (a rendszergazda programozza).

A szám megjelenítés korlátozása csak a folyamatban lévő hívásra érvényes, azaz a folyamatot meg kell ismételni, amikor legközelebb használni akarja.

*** 4 2 #**



Tárcsázza és várjon az új tárcsahangra.

Tárcsázza a számot.

Az Ön neve és száma helyett a hívott telefonon **Ismeretlen** jelenik meg.

Egyéni külső vonal

Ha egy bizonyos külső vonalon akar hívni:

✱ 0 ✱

Tárcsázza.

⊙ ⊙ ⊙ ⊙
⊙ ⊙ ⊙ ⊙
⊙ ⊙ ⊙ ⊙
⊙ ⊙ ⊙ ⊙
⊙

⊙ ⊙ ⊙
⊙ ⊙ ⊙
⊙ ⊙ ⊙
⊙

#

Tárcsázza az egyéni külső vonal számát és nyomja meg.

Tárcsázza a külső vonal lefoglalásához szükséges számot vagy számokat és a külső számot.

Ismételt tárcsázás a híváslistából

A híváslista kezelését lásd a ["Híváslista opciók"](#) fejezetet a 96. oldalon.

Dialog 4223 Professional

Híváslista

Nyomja meg (lásd a kijelzőt).

Föl vagy Le

Nyomja meg, hogy bekeretezze a kívánt listát (lásd a kijelzőt).

Válasz

Nyomja meg (lásd a kijelzőt),

Az alábbi kép példa arra, hogyan néz ki a kijelző, amikor a teljes híváslistát választottuk ki.

	Smith Bob 3333	12:24	23 Aug 2003
	Nelson Lord 5555	11:33	23 Aug 2003
Hívás	Föl	Le	Tovább..

vagy használja a rövidítést közvetlenül a nem fogadott hívások listájához,

n nem fogadott

nyomja meg (lásd a kijelzőt).

n=a nem fogadott hívások száma.

Föl vagy 44Le

Nyomja meg, hogy bekeretezzon egy telefonszámot (lásd a kijelzőt).

Hívás

Nyomja meg, hogy a bekeretezett számot hívja (lásd a kijelzőt).



Fel vagy Le
Választ

Dialog 4225 Vision

Válassza a Híváslista-t a felső menüben (lásd a kijelzőt).

Nyomja meg, hogy bekeretezze a kívánt listát (lásd a kijelzőt).

Nyomja meg (lásd a kijelzőt),

Az alábbi kép példa arra, hogyan néz ki a kijelző, amikor a teljes Híváslistát választottuk ki.

Program	Tel. beállít	Híváslista		Tel.könyv	Üzenetek
*- Smith Bob	3333	12:24	23 Aug 2003		
Δ Nelson Lord	5555	11:33	23 Aug 2003		
*- 0012115171	15:11	22 Aug 2003			
*+ Carter Jim	7777	14:06	21 Aug 2003		
Hívás		Fel		Le	
				Tovább...	

vagy használja közvetlenül a meg nem válaszolt hívások listájához vezető rövidítést,

n nem fogadott

Nyomja meg (lásd a kijelzőt).

n= nem fogadott hívások száma

Föl vagy Le

Nyomja meg, hogy bekeretezze a telefonszámot (lásd a kijelzőt).

Hívás

Nyomja meg, hogy hívja a bekeretezett telefonszámot (lásd a kijelzőt).

Utolsó külső szám ismételt hívása

Ha külső számot hív, akkor a rendszer automatikusan eltárolja az összes tárcsázott számot, függetlenül attól, hogy a hívás sikeres volt-e vagy nem.



Visszahív

Vegye föl a kézibeszélőt.

Nyomja meg, hogy megismételje az eltárolt számot (lásd a kijelzőt).

Ha a **Visszahív** nem látszik, akkor nyomja meg a **Tovább...** gombot, amíg meg nem jelenik. Az utolsó külső számot automatikusan újra hívja.

Megjegyzés:

A ******* -ot is tárcsázhatja, vagy megnyomhatja az **Utolsó szám ismétlése gombot** (Ön által programozott funkciógomb).

*Finnországban és Svédországban ezt tárcsázza: ****0***

Külső szám elmentése

Ha külső hívást végez, akkor eltárolhatja a számot, hogy könnyebb legyen ugyanezt a számot ismételtlen fölhívni. Minden előzőleg eltárolt szám törlődik.

Ha el akar menteni egy külső számot:



Visszahív

Nyomja meg, mielőtt befejezi a hívást.

Megjegyzés: A rendszergazda által programozott funkciógomb.

Szám ismételt hívása



Visszahív

Vegye föl a kézibeszélőt

Nyomja meg, hogy ismételtlen hívja a számot.

Megjegyzés: A rendszergazda által programozott funkciógomb.

Amikor foglaltsági hangot kap

Ha egy melléket hív és foglaltsági hangot kap, vagy nem válaszol, vagy valamennyi külső vonal foglalt, akkor az alábbi módszerek bármelyikét használhatja:

Visszahívás

Ha a hívott mellék foglalt vagy nem válaszol:

Visszahív

Nyomja meg (lásd a kijelzőt).

Néhány másodpercet igénybe vehet, mielőtt végrehajtja a folyamatot. Ha nem látja a **Visszahív** feliratot, akkor nyomja meg a **Tovább...** gombot, amíg meg nem jelenik.

Megjegyzés:

*Megnyomhatja a **6**-ot is, vagy a Visszahív gombot (Ön által programozott funkciógomb),*

*Franciaországban, Finnországban és Svédországban: nyomja meg az **5**-öt.*



Tegye le a kézibeszélőt, hogy befejezze a folyamatot

Visszahívják (visszahívási csengetés), ha a folyamatban lévő hívást befejezik, vagy amikor legközelebb befejez egy új hívást. Nyolc másodpercen belül meg kell válaszolnia, máskülönben a visszahívás szolgáltatás törölődik.



Vegye föl a kézibeszélőt, amikor visszahívják.

A rendszer a melléket hívja.

Megjegyzés: *Egyidejűleg több mellékre lehet visszahívást kezdeményezni. A kiegészítő vonalakról a Vonal1-en jeleznek a visszahívások.*

Ha valamennyi külső vonal foglalt (a vonal elérés száma vagy számai tárcsázása után):

Visszahív

Nyomja meg (lásd a kijelzőt).

Ha nem látja a **Visszahív** feliratot, akkor nyomja meg a **Tovább...** gombot, amíg meg nem jelenik.

Megjegyzés:

*Megnyomhatja a **6**-ot is, vagy a Visszahív gombot (Ön által programozott funkciógomb),*

*Franciaországban, Finnországban és Svédországban: nyomja meg az **5**-öt.*



Tárcsázza a külső számot és nyomja meg.

Tegye le a kézibeszélőt, hogy befejezze a folyamatot.

Ha egy külső vonal szabaddá válik, akkor visszahívást kap (visszahívási csengetés). Nyolc másodpercen belül válaszolnia kell, máskülönben törlődik a visszahívás szolgáltatás. Amíg a visszahívásra vár, a szokásos módon kezdeményezhet és fogadhat hívásokat.



Vegye föl a kézibeszélőt, amikor visszahívják.

A rendszer a külső számot hívja.

Megjegyzés: *Foglalt külső vonalra csak egy visszahívás kezdeményezhető. A kiegészítő vonalak a Vonal1-en jelzik a visszahívást.*

Tetszőleges visszahívás törlése

3 7 * 

Tárcsázza és adja meg a mellék számát.

Megjegyzés: *Egy adott külső vonalra vonatkozó visszahívás törléséhez tárcsázza a vonalelérés számát vagy számait a mellék száma helyett.*



Nyomja meg.

Az összes visszahívás törlése

3 7

Tárcsázza.



Nyomja meg.

Hívásvárakoztatás bekapcsolása

Ha egy foglalt mellékkel vagy külső vonallal sürgősen kapcsolatba akar lépni, akkor a Hívás várakozik jelzéssel tájékoztathatja.

Call Waiting

Nyomja meg (lásd a kijelzőt).

Ha nem látszik a **Call Waiting**, akkor nyomkodja a **Tovább...** gombot, amíg meg nem jelenik.

Megjegyzés:

*Megnyomhatja az **5**-öt is, vagy a Call Waiting (Ön által programozott) funkciógombot is.*

*Franciaországban és Finnországban, nyomja meg a **6**-ot; Svédországban, nyomja meg a **4**-et*

A kézibeszélőt tartsa fölemelve. Amikor a hívott mellék vagy a külső vonal szabaddá válik, akkor automatikusan hívni fogja.

Megjegyzés: *A Call Waiting funkció tiltva lehet az Ön mellékén (a rendszergazda programozta). Ha a Call Waiting nem engedélyezett, akkor továbbra is foglaltsági hangot fog hallani.*

Belépés foglalt mellékre

Beléphet egy foglalt melléken folyó beszélgetésbe.

Felkapcs.

Nyomja meg.

Ha nem látja a **Felkapcs.** feliratot, akkor nyomkodja a **Tovább...** gombot, amíg meg nem jelenik.

Megjegyzés:

*Megnyomhatja a **4**-et vagy a Felkapcs. (Ön által programozott) funkciógombot is.*

*Franciaországban and Svédországban, nyomja meg a **8**-at*

A belépés végrehajtása előtt a folyamatban lévő beszélgetésben résztvevő felek figyelmeztető hangot hallanak. Három résztvevős hívás jön létre, és figyelmeztető hang hallatszik.

Megjegyzés: *Az Ön rendszerében ki lehet kapcsolva a figyelmeztető hang. A Belépés funkció tiltva lehet az Ön mellékén (a rendszergazda programozta). Ha a Belépés nincs engedélyezve, akkor továbbra is foglaltsági hangot fog hallani.*

Belépés foglalt külső vonalra

Beléphet egy foglalt külső vonalon folyó beszélgetésbe.

✱ 4 4 ✱



Tárcsázza és adja meg az adott külső vonal számát.

#



Nyomja meg és tárcsázza a külső vonal elérésének számát vagy számait.

Foglaltsági hangot hall.

Felkapcs.

Nyomja meg.

Ha nem látja a **Felkapcs.** feliratot, akkor nyomkodja a **Tovább...** gombot, amíg meg nem jelenik.

Megjegyzés:

*Megnyomhatja a **4** -et is vagy a **Felkapcs.** (Ön által programozott) funkciógombot is.*

*Franciaországban és Svédországban, nyomja meg a **8**-at.*

A belépés végrehajtása előtt a folyamatban lévő beszélgetésben résztvevő felek figyelmeztető hangot hallanak. Három résztvevős hívás jön létre és figyelmeztető hang hallatszik..

Megjegyzés: *Az Ön rendszerében ki lehet kapcsolva a figyelmeztető hang. A Belépés funkció tiltva lehet az Ön mellékén (a rendszergazda programozza). Ha a Belépés nincs engedélyezve, akkor továbbra is foglaltsági hangot fog hallanai.*

Megkerülés

Ha a mellékén engedélyezve van ez a funkció, akkor megkerülheti; a bekapcsolt **Átírányítás-t**, a bekapcsolt **Kövess engem** funkciót vagy a bekapcsolt **Távollét** információt egy adott melléken.

✱ 6 0 ✱



Tárcsázza és adja meg a mellék számát.

#

Nyomja meg és várjon a válaszra.

Gyorstárcsázás

Közös gyorstárcsázó számok

A közös gyorstárcsázó számok használatával egyszerűen, néhány gombnyomással hívhat. A közös gyorstárcsázó számok 1-5 jegyűek, és a központ tárolja őket (a rendszergazda írja be őket).



Vegye föl a kézibeszélőt és tárcsázza a közös gyorstárcsázó számot.

Egyéni gyorstárcsázó számok

Tíz, gyakran használt telefonszámot tárolhat el a 0 – 9 gombokra, és ezeket egyéni gyorstárcsázó számként használhatja (ha ez a funkció engedélyezve van).

Megjegyzés: *Finnországban kilenc szám az 1-9 gombokon.*

Használata:

*** * (0 – 9)**

Tárcsázza és nyomja meg a megfelelő számot.

Megjegyzés: *Finnországban tárcsázza: * * (1 – 9);*

Svédországban: (0 – 9) #.

Az egyéni gyorstárcsázó számok programozásához és megváltoztatásához:

*** 5 1 * (0 – 9)**

Tárcsázza és nyomja meg a kiválasztott számot.

Megjegyzés: *Finnországban tárcsázza: * 5 1 * (1 – 9).*



Nyomja meg és tárcsázza a telefonszámot.

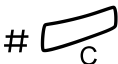

Nyomja meg.

Megjegyzés: *A programozott szám legfeljebb 20 jegyű lehet és a * , ami a nyilvános hálózat második tárcsahangját jelenti.*

5 1 * (0 — 9)

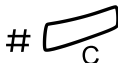

Ha törölni akar egy beprogramozott számot:

Tárcsázza és nyomja meg a kiválasztott számot.

Megjegyzés: *Finnországban tárcsázza: # 5 1 * (1 — 9)*

Nyomja meg.

Az összes programozott szám törlése:

5 1



Tárcsázza.

Nyomja meg.

Tárcsázás funkciógombbal

Funkciógombra telefonszámok is és funkciók is programozhatók, lásd a "[Funkciógombok programozása](#)" fejezetet a 97. oldalon.



Nyomja meg a funkciógombot.

Ezt a funkciógombot Ön programozza.

Tárcsázás a telefonkönyvből (opcionális)

Az integrált telefonkönyvvel neveket, csoportokat, kezelőket, stb. kereshet a kijelzőn, és utána a kívánt személyt vagy csoportot a kijelző alatti menü funkciógombbal hívhatja.

A Dialog 4223 Professional készüléken:

Tel. könyv

Nyomja meg, hogy belépjen a telefonkönyvbe (lásd a kijelzőt).

Folytassa bármelyik Telefonkönyv opcióval.

A Dialog 4225 Vision készüléken:



Válassza ki a Tel. könyv pontot a felső menüben (lásd a kijelzőt).

Választ

Nyomja meg (lásd a kijelzőt).

Folytassa bármelyik Telefonkönyv opcióval.

Telefonkönyv opciók:

- Törlés** Nyomja meg, hogy törölje az utoljára beírt karaktert (lásd a kijelzőt).
- Szóköz** Nyomja meg, hogy betűközt írjon be (lásd a kijelzőt).
- Keresés** Nyomja meg, hogy elkezdje a keresést a beírt karakterekkel (lásd a kijelzőt).
- Kilépés** Nyomja meg, hogy visszatérjen az előző menübe (lásd a kijelzőt).

A billentyűzetet használja a név betűinek bevitelére. A gombok fölötti betűk mutatják, melyik gombot kell megnyomni.

Példa:

A számok ismételt megnyomásával válassza ki a betűket. Amikor abbahagyja a nyomkodást, akkor a kurzor automatikusan lép egyet.

**Nyomjon meg egy számot.**

1-szer eredmény: A
 2-szer eredmény: B
 3-szor eredmény: C

Ha a kívánt betű megjelenik a kijelzón, akkor várja meg, amíg a kurzor a következő helyre lép.

A nevet a következő módon kell bevinni:

Vezetéknév - betűköz - keresztnév.

Nem kell valamennyi betűt megadni, csak annyit, amennyi ahhoz szükséges, hogy a kereséskor a lehető legközelebb kerüljünk a kívánt névhez.

Megjegyzés: *Ha a keresztnévet akarja megadni, akkor előzőleg a teljes vezetéknévet kell beadnia, mielőtt betűközt ír be.*

Példa:

Bob Smith keresése:

7 7 7 7

Nyomja meg, hogy az S betűt kapja.

6

Nyomja meg, hogy az m-et kapja.

4 4 4

Nyomja meg, hogy az i-t kapja.

A kijelzőn ez látszik:

Brown James	2222 11:06	28 Aug 2003
SMI		
Törlés	Szóköz	Keresés Kilépés

Program	Tel. beállít	Híváslista	Tel. könyv	Üzenetek
SMI			11:06 3 Brown James 2222	28 Aug 200
Törlés	Szóköz	Keresés	Kilépés	

Keres

Nyomja meg, hogy megkeresse (lásd a kijelzőt).

Ha az SMI elegendő volt Bob Smith megtalálásához, akkor a kijelzőn ez látszik:

Smith Bob 3333			
Smith John 3434			
Hívás	Fel	Le	Tovább...

Program	Tel. beállít	Híváslista	Tel. könyv	Üzenetek
Sanders Anne 1234				
Smith Bob 3333				
Smith John 3434				
Swanson Kate 3654				
Hívás	Fel	Le	Tovább...	

Ha az SMI Bob Smith-hez közel eső nevet ad, akkor görgesse lefelé, amíg meg nem találja a keresett nevet.

Hívás	Nyomja meg, hogy felhívjas a bekeretezett számot (lásd a kijelzőt).
Fel	A névlistában fölfelé görgetéshez ezt nyomja meg (lásd a kijelzőt).
Le	A névlistában lefelé görgetéshez ezt nyomja meg (lásd a kijelzőt).
Tovább...	A további lehetőségek megjelenítéséhez ezt nyomja meg (lásd a kijelzőt).
Részletek	Nyomja meg a bekeretezett név további névsor információinak (ha van) megjelenítéséhez.
Kilépés	Nyomja meg, hogy kilépjen a Telefonkönyv menüből (lásd a kijelzőt).
Vissza	Nyomja meg, hogy visszalépjen és új nevet kapjon (lásd a kijelzőt).
Kilépés	Nyomja meg, hogy visszatérjen az előző menübe (lásd a kijelzőt).

A kijelző tájékoztat arról, ha a keresés nem talált egyező nevet és a megadottat megelőző neveket mutatja abc sorrendben.

Jogosultság

Adattitkosság

Az adattitkosság segítségével zavarás, pl. belépés nélkül végezhet hívásokat. A hívás befejezésekor ez a funkció automatikusan törlődik.

Az elrendeléshez:



Vegye föl a kézibeszélőt.

*41#

Tárcsázza és adja meg a számot.

Jogosultsági kód, közös (opció)

Ha közös jogosultsági kód (1-7 jegyű) használata van az Ön számára kijelölve, akkor időszakosan bármely használatban lévő telefon jogosítási szintjét megváltoztathatja az Ön kódjához kapcsolódó szintre. A kódot csak egy hívás erejéig használhatja, vagy fölnyithatja több hívásra is a telefont, és amikor elmegy, lezárhatja.

Használata egy hívás idejére:

Jogosultság

Tárcsázza (lásd a kijelzőt).

Ha a **Jogosultság** nem látszik, akkor nyomja meg a **Tovább...** gombot, amíg meg nem jelenik.



Bead

Adja meg a jogosultsági kódot és nyomja meg (lásd a kijelzőt).

Nyugtázó hangot hall.

Megjegyzés: A *72*-ot is tárcsázhatja, adja meg a jogosultsági kódot és nyomja meg a #-t



Tárcsázza a külső vonal elérésének számát vagy számait, és a külső hívószámot.

Mellék fölnyitása több hívás idejére:

Nyit

Tárcsázza (lásd a kijelzőt).

Ha a **Nyit** nem látszik, akkor nyomja meg a **Tovább...** gombot, amíg meg nem jelenik.



Bead

Adja meg a jogosultsági kódot és nyomja meg (lásd a kijelzőt).

Nyugtázó hangot hall.

Megjegyzés: *Ezt is tárcsázhatja: # 7 3 ✖, a kód bevitele és # megnyomása.*

Mellék lezárása:

Zár

Nyomja meg (lásd a kijelzöt).

Ha a **Lezár** nem látszik, akkor nyomja meg a **Tovább...** gombot, amíg meg nem jelenik.



Bead

Adja meg a jogosultsági kódot és nyomja meg (lásd a kijelzöt).

Nyugtázó hangot hall.

Megjegyzés: *A ✖ 7 3 ✖, -ot is tárcsázhatja, adja meg a jogosultsági kódot és nyomja meg a # -t.*

Jogosultsági kód, egyéni (opcionális)

Ha egyéni jogosultsági kód használatára (1-7 jegyű, amely az Ön mellékéhez kapcsolódik) van kijelölve, akkor mellékét lezárhatja egy közös jogosultsági szintre, pl. ha nincs az irodában. A központban bármely más, használatban lévő telefon jogosultságát is megváltoztathatja ugyanarra a jogosultsági szintre, amellyel az Ön telefonkészüléke rendelkezik. A kódot a saját mellékéről megváltoztathatja.

Készülékének lezárása:

Zár

Nyomja meg (lásd a kijelzöt).

Ha a **Lezár** nem látszik, akkor nyomja meg a **Tovább...** gombot, amíg meg nem jelenik.



Bead

Adja meg a jogosultsági kódot és nyomja meg (lásd a kijelzöt).

Nyugtázó hangot hall.

Megjegyzés: *A ✖ 7 6 ✖ -ot is tárcsázhatja, adja meg a jogosultsági kódot és nyomja meg a # -t.*

Hívások kezdeményezése az Ön jogosultságával, ha a telefonja le van zárva:

Jogosultság

Nyomja meg (lásd a kijelzöt).

Ha a **Jogosultság** nem látszik, akkor nyomja meg a **Tovább...** gombot, amíg meg nem jelenik.



Bead

Adja meg a jogosultsági kódot és nyomja meg (lásd a kijelzöt).

Nyugtázó hangot hall.

Megjegyzés: A *75*-ot is tárcsázhatja, adja meg a jogosultsági kódot és nyomja meg a #-t.



Tárcsázza a külső vonal elérésének számát vagy számait, és a külső számot.

A telefon fölnyitása

Nyit

Nyomja meg (lásd a kijelzőt).

Ha a **Nyit** nem látszik, akkor nyomja meg a **Tovább...** gombot, amíg meg nem jelenik.



Bead

Adja meg a jogosultsági kódot és nyomja meg (lásd a kijelzőt).

Nyugtázó hangot hall.

Megjegyzés: A #76*-ot is tárcsázhatja, adja meg a jogosultsági kódot és nyomja meg a #-t

A saját jogosultságának hozzárendelése másik telefonhoz:

75



Tárcsázza.

Adja meg a jogosultsági kódot és nyomja meg (lásd a kijelzőt).

Nyugtázó hangot hall.



#

Tárcsázza a saját mellékének a számát és nyomja meg.

Nyugtázó hangot hall.



Tárcsázza a külső vonal elérésének számát vagy számait, és a külső számot.

A saját jogosultsági kódjának megváltoztatása:

74



Tárcsázza.

Adja meg a régi jogosultsági kódot és nyomja meg.



#

Adja meg az új jogosultsági kódot és nyomja meg.

Nyugtázó hangot hall.

Hívások közben

Csoportos hallgatás (monitor kihangosítás, hangosanbeszélő)

Ez a funkció lehetővé teszi, hogy a szobájában mások is hallhassák a telefonbeszélgetését. A kézibeszélőbe beszél, és a másik fél hangja a hangszóróból hallatszik.

Folyamatban lévő beszélgetés közben:



Nyomja meg, hogy átkapcsoljon a kézibeszélő és a hangszóró között.

Ha a gomb lámpája világít, akkor a másik felet a hangszóróban lehet hallani.

Megjegyzés: *Beállíthatja a hangerőt, lásd a "Beállítások" fejezetet a 97. oldalon.*

Monitor kihangosításról kétirányú kihangosításra



Tegye le a kézibeszélőt.

Kihangosított beszélgetés folyik.

Kétirányú kihangosításról monitor kihangosításra

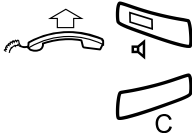

Vegye föl a kézibeszélőt és nyomja meg.

Nyomja meg, hogy befejezze a hívást.

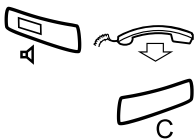

Kétirányú kihangosítás

Nyomja meg és tegye le a kézibeszélőt.

Kétirányúan kihangosított beszélgetés folyik.

Nyomja meg, hogy befejezze a hívást.



Kétirányú kihangosításról kézibeszélőre

Vegye föl a kézibeszélőt.

A beszélgetés a kézibeszélőben folyik.



Némítás

A mikrofon be- vagy kikapcsolásához nyomja meg.

Amikor a lámpa világít, akkor a vonalban lévő személy nem hallja, amit az Ön szobájában mondanak.

Tudakozás



Nyomja meg.

Az első fél tartásba kerül (a Von1 lassan villog).

Megjegyzés: *Megnyomhatja a Von2 gombot is.*



Hívja a harmadik felet.

Amikor a másik fél válaszol, akkor kapcsolgathat a hívások között (váltott beszélgetés), átadhatja a hívást, konferenciát hozhat létre és befejezheti az egyik hívást.



Nyomja meg, hogy befejezze a tudakozó hívást.

A második felet elbontja.

Vonal 1



Nyomja meg, hogy visszatérjen az első félhez.

Váltott beszélgetés

A tartásba tett vonal gomb lámpája villog.

Vonal 1 

Nyomja meg, hogy a második felet tartásba tegye.

Az első felet kapcsolja.

Tudakozás 

Nyomja meg, hogy az első felet tartásba tegye.

A második felet kapcsolja.

Megjegyzés: *Megnyomhatja a Vonal 2-t is, ha bekapcsolta a Vonal 2-n a Tudakozást.*



Nyomja meg, hogy befejezze a kapcsolt hívást.

Átadás

Át akar adni egy folyamatban lévő hívást.

Konf./Átadás

Nyomja meg (lásd a kijelzőt).

Megjegyzés: *Egy szabad Vonal, vagy a Tudakozás gombot is megnyomhatja.*



Hívja a második felet.

Átadás

Nyomja meg a válasz előtt vagy után (lásd a kijelzőt).

A folyamatban lévő hívást átadta.

Megjegyzés: *Ha egynél több hívást tett tartásba, akkor az utóljára tartásba tettet adja át. Ha a hívott mellék foglalt, vagy az átadás nem megengedett, akkor az Ön készüléke újra csengeni fog.*

Konferencia

Ezzel az eljárással maximum hét felet kapcsolhat konferenciába. Csak a konferencia vezető engedhet be résztvevőket. A konferencia idején figyelmeztető hang fog hallatszani 15 másodpercenként.

Megjegyzés: *Az Ön rendszerében esetleg tiltott a konferencia hang.*

Beszélgetésben van (Vonal 1) és telefon konferenciát akar létrehozni. Ön lesz a konferencia vezető.

Konf./Átadás



Nyomja meg (lásd a kijelzőt).

Megjegyzés: *A Vonal2 vagy a Tudakozás gombot is megnyomhatja.*

Hívja a harmadik felet.

Várjon a válaszra.

Konferencia



Nyomja meg, hogy konferenciát hozzon létre.

Megjegyzés: *Megnyomhatja a 3-ast vagy (az Ön által előzőleg beprogramozott) Konferencia gombot is.*

Ismételje a folyamatot, hogy több konferencia tagot adjon hozzá

Tegye le a kézibeszélőt, hogy kilépjen a konferenciából.

Megjegyzés: *Hangsorozat hallatszik, valahányszor egy újabb résztvevő bekapcsolódik vagy kilép a konferenciából. Ha a konferencia vezető kilép, akkor a konferencia folytatódik a többi résztvevővel. A beszélgetés szokványos, két résztvevős beszélgetéssé alakul, ha már csak két résztvevő marad.*

Tartásban

A folyamatban lévő hívást átmenetileg tartásba teheti. A tartásba tett hívásokat a saját, vagy másik telefonkészüléken lehet visszavenni.

Egyéni



Nyomja meg a folyamatban lévő hívás Vonal gombját és tegye le a kézibeszélőt.

A gomb lámpája lassan villog.



Nyomja meg ismét a villogó Vonal gombot, hogy visszavegye a hívást.

Közös

Közös tartás

Nyomja meg (lásd a kijelzőt).

Ha a **Közös tartás** nem látszik, akkor nyomja meg a **Tovább...** gombot, amíg meg nem jelenik.

Megjegyzés:

*Megnyomhatja a **8-at** is, vagy a **Tartás/Felvételt** (Ön által előre beprogramozott funkciógomb).*

*Franciaországban nyomja meg **4**; Svédországban nyomja meg **6***



Tegye le a kézibeszélőt.

A gomb lámpája lassan villog. Ha az Ön száma több készüléken is elérhető, akkor az a gomb, amelyik az Ön számát jelenti, lassan villog ezeken a telefonokon.

A hívás visszavétele a saját melléken:



Nyomja meg a villogó Vonal gombot.



A hívás visszavétele másik melléken:

Hívja azt a melléket, ahol a hívást tartásba tették.

Hívásátvétel

Nyomja meg (lásd a kijelzőt).

Ha a **Hívásátvétel** nem látszik, akkor nyomja meg a **Tovább...** gombot, amíg meg nem jelenik.

Megjegyzés:

*Megnyomhatja a **8**-at is, vagy a Tartás/Felvételt (Ön által előre beprogramozott funkciógomb).*

Ha a száma többszörösen is megjelenik a telefonkészüléken, akkor azt a gombot is megnyomhatja, amelyik az Ön készülékét jelenti.

*Franciaországban nyomja meg **4**; Svédországban nyomja meg **6***

Hívó fél azonosítójának elküldése átadáskor

Egy hívás átadásakor a hívó fél azonosítóját vagy számát is elküldheti a hívott fél kijelzőjére.

Beszédkapcsolatban van a Vonal1-en egy külső féllel.

Konf./Átadás

Nyomja meg, hogy tartásba tegye a hívást.

Megjegyzés: *Megnyomhatja a Vonal2 gombot is.*

✱ 7 7 ✱

Tárcsázza.

☉☉☉
☉☉☉ #
☉

Tárcsázza a hívó azonosító kódját és nyomja meg.

☉☉☉
☉☉☉
☉☉☉
☉

Hívja a második felet.

Átadás

Nyomja meg a fogadás előtt vagy után.

A folyamatban lévő hívást a hívó azonosító kódjával vagy számával adja át.

Megjegyzés: *Ezt a funkciót csak akkor használhatja, ha a fogadó fél telefonja úgy van programozva, hogy kezelje az azonosító kódokat.*

Tárcsázás kapcsolt hívás során

Amikor interaktív távközlési szolgáltatásokat hív, pl. telefonos bankot, akkor szüksége lehet Dual Tone Multi Frequency (DTMF) jelzések használatára. Ha az Ön központja nem úgy van programozva, hogy az Ön által megadott számokat automatikusan DTMF jelekké konvertálja, akkor a hívás során kell bekapcsolnia ezt a funkciót.

Folyamatban lévő hívás során:



Nyomja meg és tárcsázza a kívánt számokat.

A beadott számokat DTMF jelekként küldi át.

Megjegyzés:

*Megnyomhatja a **9**-et is és utána a szükséges számokat.*

*Finnországban nyomja meg **1** és tárcsázza a kívánt számokat.*

Hívások mérése

Költség információ

A hívása költségét a helyi pénznemben láthatja a kijelzőn:

Ktg. HUF	3.25	11:06	28 Aug 2003
R. Towers			0012345678
Tones	Hívásdíj	Konf./Átadás	Továbbb...

Program	Tel. beállít	Híváslista		Tel. könyv	Üzenetek
Ktg. HUF			3.25	11:06	28 Aug 200
R. Towers			0012345678	3	Brown James 2222
Tones	Hívásdíj	Konf./Átadás	Továbbb...		

Hívásdíj

Nyomja meg, hogy megjelenítse vagy elrejtse a költség jelzését (lásd a kijelzőt).

Ha a **Hívásdíj** nem látszik, akkor nyomja meg a **Továbbb...** gombot, amíg meg nem jelenik.

Megjegyzés: *Ha a funkció be van kapcsolva, akkor a költség jelzése minden tarifált hívásra megjelenik.*

Hívások időtartama (időzítő)

Hívásának időtartamát mérni lehet, akár kézzel (alaphelyzet), akár automatikusan. Az Automatikus időzítőre történő átállításhoz lépjen kapcsolatba a rendszergazdával.

Kézi időzítő

Az időzítőt be lehet kapcsolni, amikor a készüléke készen áll a tárcsázásra (belső tárcsahangot hall), kimenő hívás közben, vagy amikor beszédkapcsolatban van.

Megjegyzés: *Rendszerfüggő, a Kézi időzítőt esetleg akkor is be lehet kapcsolni, amikor a készüléke nyugalmi állapotban van.*

Időmérő

Nyomja meg, hogy bekapcsolja a Hívás időtartam szolgáltatást (lásd a kijelzőt).

Ha az **Időmérő** nem látszik, akkor nyomja meg a **Tovább...** gombot, amíg meg nem jelenik.

A kijelzón ez látható:

	11:06	00:00
R. Towers		0012345678
Start	Törlés	Dátum Kilépés

Program	Tel. beállít	Híváslista	Tel. könyv	Üzenetek
R. Towers		0012345678	11:06 Brown James 2222	00:00
Start	Törlés	Dátum	Kilépés	

A hívás időtartam módban elérhető billentyűfunkciók:

Start

Nyomja meg az idmérés indításához (lásd a kijelzőt).

Az eltelt időt látja.

Törlés	Az időmérés törléséhez ezt nyomja meg (lásd a kijelzőt).
Dátum	Nyomja meg a dátum megjelenítéséhez (lásd a kijelzőt).
Kilépés	Nyomja meg, hogy kilépjen a Hívás időtartam szolgáltatásból (lásd a kijelzőt).
Stop	Nyomja meg az időmérés megállításához (lásd a kijelzőt)
Időmérő	Nyomja meg az időmérés megjelenítéséhez (lásd a kijelzőt).

Automatikus időzítő

Az időzítő automatikusan elindul, ha a hívott személy válaszol, és automatikusan megáll, ha a hívás befejeződött. A kimenő és bejövő hívásokat is méri.

Ha tudakozást, konferenciát végez, vagy hívásokat tartásba tesz, stb. a hívás közben, akkor az időzítő nem áll meg, azaz a teljes időt méri az első hívott fél jelentkezésétől, mígcsak az utolsó hívott féllel is be nem fejeződik a hívás.

Megjegyzés: Az időzítő az utolsó hívás idejét mutatja, amíg egy új hívást meg nem válaszolnak. Ezért azonnal írja fel az időt, amikor a hívás befejeződött.

Időmérő

Nyomja meg, hogy lássa a Hívás időtartam szolgáltatást (lásd a kijelzőt).

Ha az **Időmérő** nem látszik, akkor nyomja meg a **Tovább...** gombot, amíg meg nem jelenik.

A kijelzőn ezt látja:

	11:06	00:00
R. Towers		0012345678
	Dátum	Kilépés

Program	Tel. beállít	Híváslista	Tel. könyv	Üzenetek
			11:06	00:00
R. Towers		0012345678	Brown James	2222
		Dátum	Kilépés	

A Hívás időtartam módban elérhető billentyűfunkciók:

Dátum

Nyomja meg, hogy lássa a dátumot (lásd a kijelzőt).

Kilépés

Nyomja meg, hogy kilépjen a Hívás időtartam szolgáltatásból (lásd a kijelzőt).

Időmérő

Nyomja meg az időmérés megjelenítéséhez (lásd a kijelzőt).

Hívások továbbadása

Átírányítás

Ha nem akarja, hogy zavarják, vagy elhagyja az irodát, az Ön mellékére érkező valamennyi hívást egy előre beprogramozott fogadó pozícióba irányíthatja. Az átírányítás során különleges tárcsahangot fog hallani és az Átírányítás lámpa mutatja, hogy az Ön háromszoros vonalelérese át van irányítva. A szokott módon kezdeményezhet hívásokat.

Az átírányítás lehet közvetlen, ha nem felel, ha foglalt, vagy más információt adó szolgáltatásra.

Megjegyzés: *Ha az Ön készüléke "Többszörös telefonszám átírányítás és Ne zavarj" szolgáltatásra van programozva (kérdesse meg a rendszergazdát), akkor az átírányítást valamennyi vonalra egyidejűleg rendeli el és törli.*

Közvetlen átirányítás elrendelése a saját mellékről

A hívást egy egyedi állomásra irányítja vagy maximum három, előre megadott közös hívásfogadó helyre (a bejövő hívás típusától függ). A rendszergazda programozza.

Megjegyzés: *Az átirányítás a fogadó helyről is elrendelhető és törölhető, lásd a "Belső kövess engem" fejezetet a 64. oldalon.*

Átirányítás 

Nyomja meg.

Megjegyzés: *A funkciógombot a rendszergazda programozza be előre. Ha elrendeli az átirányítást akkor, amikor a kézibeszélő föl van emelve, vagy a hangszóró be van kapcsolva, akkor kétszer nyomja meg az Átirányítás gombot.*

vagy

Távollét

nyomja meg (lásd a kijelzőt).

Ha a **Távollét** nem látszik, akkor nyomja meg a **Tovább...** gombot, amíg meg nem jelenik.

Le vagy Fel

Nyomja meg a Közvetlen átirányítás nnnn-re bekeretezéséhez.

(nnnn = a fogadó pozíció száma, pl. a kezelő).

Aktivál

Nyomja meg (lásd a kijelzőt).

Kilépés

Nyomja meg (lásd a kijelzőt).

Megjegyzés: *Az alábbi folyamatot is használhatja a bekapcsoláshoz: * 21 # Tárcsázza (Egyesült Királyság: * 2 #) és nyomja meg a Törlés gombot.*

Közvetlen átirányítás törlése a saját mellékről

Átirányítás 

Nyomja meg,

Megjegyzés: *Az Ön rendszergazdája által előre beprogramozott funkciógomb.*

Nem irányít át **vagy**
nyomja meg (lásd a kijelzőt).

Megjegyzés: Az alábbi folyamatot is használhatja a törlésre:
21 # Tárcsázza (az Egyesült Királyságban **#2 #**) és nyomja meg a **Törlés** gombot.

Átírányítás, ha nincs válasz

Elrendelés:

Távollét **Nyomja meg (lásd a kijelzőt).**
Ha a **Távollét** nem látszik, akkor nyomja meg a **Tovább...** gombot, amíg meg nem jelenik.

Le vagy Fel **Nyomja meg az Átírányítás, ha nem felel nnnn-re: nincs bekapcsolva bekeretezéséhez (lásd a kijelzőt).**
(nnnn = a fogadó pozíció száma, pl. a kezelő).

Aktivál **Nyomja meg (lásd a kijelzőt).**

Kilép **Nyomja meg (lásd a kijelzőt).**
A bejövő hívás 3 csengés után átírányítódik.

Megjegyzés: Az alábbi folyamatot is használhatja a bekapcsoláshoz: *** 21 #** Tárcsázza (Finnország és Norvégia *** 61 #**) és nyomja meg a **Törlés** gombot.

Törlés:

Távollét **Nyomja meg (lásd a kijelzőt).**
Ha a **Távollét** nem látszik, akkor nyomja meg a **Tovább...** gombot, amíg meg nem jelenik.

Le vagy Fel **Nyomja meg az Átírányítás, ha nem felel nnnn-re: bekapcsolva bekeretezéséhez (lásd a kijelzőt).**
(nnnn = a fogadó pozíció száma, pl. a kezelő)

Nem aktív **Nyomja meg (lásd a kijelzőt).**

Kilépés **Nyomja meg (lásd a kijelzőt).**

Megjegyzés: Az alábbi folyamatot is használhatja a törléshez: **# 21 #** Tárcsázza (Finnország és Norvégia **# 21 #**) és nyomja meg a **Törlés** gombot.

Átírányítás, ha a hívó foglaltsági hangot kap**Elrendelés:**

Távollét	Nyomja meg (lásd a kijelzöt). Ha a Távollét nem látszik, akkor nyomja meg a Tovább... gombot, amíg meg nem jelenik.
Le vagy Fel	Nyomja meg az Átírányítás, ha foglalt nnnn-re: nincs bekapcsolva bekeretezéséhez(lásd a kijelzöt). (nnnn = a fogadó pozíció száma, pl. a kezelő).
Aktivál	Nyomja meg (lásd a kijelzöt).
Kilép	Nyomja meg (lásd a kijelzöt).

Megjegyzés: Az alábbi folyamatot is használhatja a bekapcsoláshoz: * 212 # Tárcsázza (Finnország és Norvégia * 67 #) és nyomja meg a Törlés gombot.

Törlés:

Távollét	Nyomja meg (lásd a kijelzöt). Ha a Távollét nem látszik, akkor nyomja meg a Tovább... gombot, amíg meg nem jelenik.
Le vagy Fel	Nyomja meg az Átírányítás, ha foglalt nnnn-re: bekapcsolva bekeretezéséhez(lásd a kijelzöt).. (nnnn = a fogadó pozíció száma, pl. a kezelő).
Nem aktív	Nyomja meg (lásd a kijelzöt).
Kilépés	Nyomja meg (lásd a kijelzöt).

Megjegyzés: Az alábbi folyamatot is használhatja a bekapcsoláshoz: # 212 # Tárcsázza (Finnország és Norvégia # 67 #) és nyomja meg a Törlés gombot.

Átírányítás személyhívó szolgáltatásra

* 218# 

Tárcsázza, hogy elrendelje.

Megjegyzés: A a normál telefonjáról be van kapcsolva a *Kövess engem*, akkor az ideiglenes fogadó pozícióból továbbírányíthatja a hívásokat a * és a melléke számának hozzáadásával a folyamatra, azaz tárcsázza a * 218 * melléke száma # és nyomja meg a Törlés gombot.

218# 

Tárcsázza, hogy törölje.

Belső kövess engem

A mellékére érkező valamennyi hívást átirányítja az Ön választása szerinti másik mellékre (a magánhálózatban). A Kövess engem során az Átirányítás lámpa jelzi, hogy bekapcsolta a Kövess engem funkciót. A Kövess engem állapotban a szokott módon kezdeményezhet hívásokat és különleges tárcsahangot fog hallani, ha fölemeli a kézibeszélőt.

Megjegyzés: *Ha az Ön készüléke "Többszörös telefonszám átirányítás és Ne zavarj" szolgáltatásra van programozva (kérdezze meg a rendszergazdát), akkor az átirányítást valamennyi vonalra egyidejűleg rendeli el és törli.*

Elrendelés a saját mellékről

Távollét

Nyomja meg (lásd a kijelzőt).

Ha a **Távollét** nem látszik, akkor nyomja meg a **Tovább...** gombot, amíg meg nem jelenik.

Le vagy Fel

Nyomja meg, hogy bekeretezze a Kövess engem-et (lásd a kijelzőt).

Választ



Nyomja meg (lásd a kijelzőt).

Tárcsázza a fogadó pozíció számát.

Bead

Nyomja meg (lásd a kijelzőt).

Megjegyzés: *Az alábbi folyamatot is használhatja: *21* Tárcsázza (Egyesült Királyságban *2*) és adja meg a fogadó mellék számát és nyomja meg a #-t, vagy Vegye föl a kézibeszélőt, nyomja meg az Átirányítás gombot (a rendszeradminisztrátor által előre beprogramozott funkciógomb), tárcsázza a fogadó pozíció számát, ismét nyomja meg az Átirányítás gombot, és tegye le a kézibeszélőt.*

Átírányítás 

Törlés a saját mellékről

Nyomja meg,

Megjegyzés: A rendszergazda által előre programozott funkciógomb.

vagy

Nincs Átírány

nyomja meg (lásd a kijelzöt).

Megjegyzés: Az alábbi folyamatot is használhatja a törlésre: tárcsázza **#21 #** (az Egyesült Királyságban **#2 #**) és nyomja meg a Törlés gombot.

Átírányítás a fogadó készülékről

Ha az egyik fogadó pozícióból átmegy a másikra, akkor az új helyről átírányíthatja a Kövess engem funkciót.

Megjegyzés: A belső Kövess engem- et a saját mellékről kell elrendelni, mielőtt a fogadó pozícióból átírányítana.

* 2 1 * 

Tárcsázza és adja meg a saját mellékének a számát.

Megjegyzés: Az Egyesült Királyságban tárcsázza *2* szám

* 

Nyomja meg és adja meg az átírányítási cél számát.



Nyomja meg, hogy átírányítsa.

A hívásokat a fogadó pozícióba irányítja.

Törlés a fogadó pozícióból

2 1 * 

Tárcsázza és adja meg a saját melléke számát.

Megjegyzés: Az Egyesült Királyságban tárcsázza # 2 * szám



Nyomja meg.

Külső kövess engem

Ha engedélyezett a külső Kövess engem, akkor a mellékére érkező valamennyi hívást egy tetszőleges külső számra irányíthatja. A Kövess engem lámpa jelzi, hogy bekapcsolta a Kövess engem funkciót. A Kövess engem állapotban különleges tárcsahangot hall, ha fölemeli a kézibeszélőt. Ebben az állapotban a telefonját továbbra is használhatja kimenő hívásokra.

Elrendelés

Távollét

Nyomja meg (lásd a kijelzőt).

Ha a **Távollét** nem látszik, akkor nyomja meg a **Tovább...** gombot, amíg meg nem jelenik.

Le vagy Fel

Nyomja meg, hogy bekeretezze a Külső kövess engemet (lásd a kijelzőt).

Választ



Nyomja meg (lásd a kijelzőt).

Tárcsázza a külső vonal elérésének számát vagy számait és adja meg a külső számot.

Bead

Nyomja meg (lásd a kijelzőt).

Megjegyzés: A bekapcsoláshoz a következő folyamatot is használhatja:
tárcsázza ***2 2 #**, adja meg a külső vonal elérésének számát vagy számait, adja meg a külső számot, nyomja meg a **#**-t és nyomja meg a **Törlés** gombot.

Törlés



Átirányítás

Nyomja meg,

Megjegyzés: A rendszergazda által előre programozott funkciógomb.

vagy

Nincs Átirány

nyomja meg (lásd a kijelzőt).

Megjegyzés: Az alábbi folyamatot is használhatja a törlésre:
tárcsázza **#2 2 #** és nyomja meg a **Törlés** gombot.

Személyes hívószám (opcionális)

Ezzel a funkcióval elérhető a megszokott irodai telefonszámán, még akkor is, ha másik szobában van, nincs az irodában, vagy otthon van, stb.

Az irodai alközpont szolgáltatásaitól függően lehet egyéni keresési profilja (listája), vagy öt egyéni keresési profil közül választhat.

A keresési profil a helyzethez alkalmazkodóan választható ki, pl. az irodában, úton, otthon, stb. A profilban belső és külső számok is használhatók.

A keresési profiljait, kérésére a rendszergazda programozza. Lásd a "[Keresési profilok tervezése és bekapcsolása](#)" fejezetet a 71. oldalon.

Ha a funkció be van kapcsolva, akkor a bejövő hívásokat más-más telefonokra vagy háttérszolgáltatásokra irányítja az Ön választása szerinti sorrendben. Ha a profil egyik fogadó pozíciója foglalt, akkor a hívás átadható a profil másik, előre megadott pozíciójára, pl. hangpostára, vagy egy munkatársához. A funkciót a saját irodai telefonjáról kapcsolhatja be, vagy ha nincs az irodában, akkor a közvetlen belső rendszereléréssel (DISA).

Bekapcsolás, vagy átváltás másik profilra az irodai telefonjáról

Távollét

Nyomja meg (lásd a kijelzőt).

Ha a **Távollét** nem látszik, akkor nyomja meg a **Tovább...** gombot, amíg meg nem jelenik.

Le vagy Fel

Nyomja meg, hogy bekeretezze a Profil választás-t (lásd a kijelzőt).

Választ

Nyomja meg (lásd a kijelzőt).

Le vagy Fel

Nyomja meg, hogy bekeretezze a kívánt profilt (lásd a kijelzőt).

Választ

Nyomja meg (lásd a kijelzőt).

A kijelzőn a kiválasztott profil látszik.

Megjegyzés:

*tárcsázza **✕10✕**, adja meg a keresési profil számát (1-5), nyomja meg a **#**-t és nyomja meg a Törlés gombot.*

Másik profilt is bekapcsolhat vagy átválthat másik profilra egy programozott funkciógombbal (a funkciógombot a rendszergazdának kell előre kijelölnie). Ha a keresési profil aktív, akkor a gomb lámpája világít. Lásd a "Beállítások" fejezetet a 97. oldalon.

Ha másik fél is benne van a bekapcsolt profilban, egy munkatársa, a kezelő, stb., akkor soha ne felejtse el tájékoztatni őket a távollétéről. Ha hangposta is benne van a bekapcsolt profilban, akkor mindig frissítse az üdvözlő szövegét a távolléti információval.

Törlés az irodai telefonról

Távollét

Nyomja meg (lásd a kijelzőt).

Ha a **Távollét** nem látszik, akkor nyomja meg a **Tovább...** gombot, amíg meg nem jelenik.

- Le vagy Fel** Nyomja meg, hogy bekeretezze a **Profil választás-t** (lásd a kijelzőt).
- Választ** Nyomja meg (lásd a kijelzőt).
- Le vagy Fel** Nyomja meg, hogy bekeretezze a **Nincs profil-t** (lásd a kijelzőt).
- Választ** Nyomja meg (lásd a kijelzőt).

Megjegyzés: A törlésre a következő folyamatot is használhatja:
tárcsázza **# 10 #** , és nyomja meg a **Törlés** gombot.

Bekapcsolás vagy másik profilra váltás külső telefonról

A külső telefonnak nyomógombosnak kell lennie kettős kereszt (#) és csillag (*) gombbal, vagy mobil telefonnak, amely alkalmas hangimpulzusos (DTMF) tárcsázásra.



*** 7 5 ***

Hívja az irodában a DISA funkciót.

Tárcshanagot hall.

Tárcsázza.



Adja be a jogosultsági kódot és nyomja meg.



Tárcsázza a saját mellékének a számát és nyomja meg.

Tárcshangot hall.

*** 1 0 ***

Tárcsázza.



Tárcsázza a saját mellékét és nyomja meg.

(1 — 5)

Nyomja meg a keresési profil számát.



Nyomja meg és tegye le a kézibeszélőt.

Megjegyzés: *Ha másik fél is benne van a bekapcsolt profilban, például munkatársa, a kezelő, stb., akkor soha ne felejtse el tájékoztatni a távollétéről. Ha hangposta is van a bekapcsolt profilban, mindig aktualizálja a beköszönő szöveget a távollétére vonatkozó információval.*

Törlés külső telefonról

A külső telefonnak nyomógombosnak kell lennie kettős kereszt (#) és csillag (*) gombbal, vagy mobil telefonnak, amely alkalmas hangimpulzusos (DTMF) tárcsázásra.

**Hívja az irodában a DISA funkciót.**

Tárcshanagot hall.

*** 7 5 *****Tárcsázza.****Adja be a jogosultsági kódot és nyomja meg.****Tárcsázza a saját mellékének a számát és nyomja meg.**

Tárcshanagot hall.

1 0 ***Tárcsázza.****Tárcsázza a saját mellékének a számát és nyomja meg.****Tegye le a kézibeszélőt.****Keresési profilok tervezése és bekapcsolása**

A keresési profilokat a rendszergazda állítja be vagy változtatja. A beállításhoz másolja ki a beállítási űrlapot, töltsse ki az új vagy megváltoztatott profillal és adja oda a rendszergazdának.

Megjegyzés: *Ha profilkezelő alkalmazás kapcsolódik a rendszerhez, akkor az intraneten át lehet kezelni a profilokat. Lásd az alkalmazás saját útmutatásait.*

Fontos megjegyzések a keresési profilok tervezéséhez:

- Kerülje a 45 másodpercnél hosszabb csengetési időket a keresési profilokban.
A hívó fél általában 3-6 csengés után letesz. Ha hosszabb csengetési időre van szüksége, akkor ez legfeljebb 60 másodperc.
- Vegye figyelembe, hogy mennyi időre van szüksége a profilban bármely fogadóhelyen a reagálásra és a hívás fogadására.
Akár 15 másodpercre is szüksége lehet, hogy reagáljon és fogadja az asztali vagy zsinór nélküli telefonon a hívást, és 20-25 másodpercre a mobil telefonon.
- Mindegyik profil végén legyen fogadóhely (hangposta vagy kezelő/titkárság).
Ha nem így van, akkor a hívások megválaszolatlanok maradhatnak.
- Gondoljon rá, mi történjen, ha foglalt valamelyik telefon.
A rendelkezésre álló lehetőségek:
 - *Kapcsolja be a Szabad a 2. vonalon funkciót (ha van ilyen)*
 - *Átírányítás hangpostára*
 - *Átírányítás a kezelőhöz*
- Ha az első fogadó pozíciók között faxot vagy más üzenetrögzítő eszközt használunk, akkor itt megszakadhat a keresés.
Kapcsolja ki az üzenetrögzítőt, vagy tervezze úgy a csengetési időket, hogy ne befolyásolják a keresést.
- Ha a rendszer csak egyetlen keresési profilt tesz lehetővé, akkor a profilt csak a leggyakrabban használt 2-3 fogadó pozícióval tervezze.
Ha több számot ad hozzá, akkor fennáll annak a veszélye, hogy a hívó fél letesz, mielőtt eléri a hátrébb lévő pozíciót.
- Ha a rendszere 1-5 személyes profilt tesz lehetővé, akkor úgy tervezze a különböző profilokat, hogy illeszkedjenek a leggyakrabban használt pozícióihoz.
Győződjön meg arról, hogy a lehető legkevesebb pozíciót használja mindegyik profilban. Példák profilokra:
 - *Az irodában*
 - *Otthon*
 - *Utazás*
 - *Távollét/nem érhető el*

Példa:

Hogyan töltse ki a keresési profilok űrlapját:

1-es profil

az irodában

Keresési sorrend	a telefon vagy a fogadó pozíció típusa*	Telefonszám	Csengetési idő (másodperc)
1	asztal	1234	10
2	zsinór nélküli	5234	15
3	hangposta		

** Példák: asztal, zsinór nélküli, külső, hangposta, kezelő, stb.*

2-es profil

otthon

Keresési sorrend	a telefon vagy a fogadó pozíció típusa*	Telefonszám	Csengetési idő (másodperc)
1	külső	222222	20
2	mobil	0706666666	25
3	hangposta		

Keresési profilok űrlapja

Név:

Osztály:

Telefonszám:

Számlaszám:

Profil 1

Keresési sorrend	a telefon vagy a fogadó pozíció típusa*	Telefonszám	Csengetési idő (másodperc)
1			
2			
3			
4			

* Példák: asztal, zsinór nélküli, mobil, külső, hangposta, kezelő, stb.

Profil 2

Keresési sorrend	a telefon vagy a fogadó pozíció típusa*	Telefonszám	Csengetési idő (másodperc)
1			
2			
3			
4			

Profil 3

Keresési sorrend	a telefon vagy a fogadó pozíció típusa*	Telefonszám	Csengetési idő (másodperc)
1			
2			
3			
4			

Profil 4

Keresési sorrend	a telefon vagy a fogadó pozíció típusa*	Telefonszám	Csengetési idő (másodperc)
1			
2			
3			
4			

Profil 5

Keresési sorrend	a telefon vagy a fogadó pozíció típusa*	Telefonszám	Csengetési idő (másodperc)
1			
2			
3			
4			

Távolléti információ (opció)

A távolléti információ arra szolgál, hogy tájékoztassa a hívó feleket, miért van távol és mikor tér vissza. Ha jogosult rá, akkor más mellékek számára is megadhatja ezt az információt a saját mellékéről. A távolléti információ során a telefonja továbbra is használható kimenő hívásokra, és különleges tárcsahangot fog hallani, ha fölemeli a kézbeszélőt.

Elrendelés

Távollét

Nyomja meg (lásd a kijelzőt).

Ha a **Távollét** nem látszik, akkor nyomja meg a **Tovább...** gombot, amíg meg nem jelenik.

Le vagy Fel

Nyomja meg, hogy bekeretezze a **Távollét oka feliratot (lásd a kijelzőt).**

Választ

Nyomja meg (lásd a kijelzőt).

Le vagy Fel

Nyomja meg, hogy bekeretezze a kívánt okot (lásd a kijelzőt).

Választ

Nyomja meg (lásd a kijelzőt).

Ha nincs szükség visszatérési időre, akkor a kijelző a kiválasztott okot mutatja, és az átirányítási információt.

Ha visszatérési idő vagy dátum szükséges:

0 9 1 5

Adja meg a visszatérése dátumát (HHNN) vagy idejét (ÓÓPP).

(A példa ezt mutatja: „Visszatérés szeptember 15-én).

Megjegyzés: *A dátum megadásának sorrendje rendszerfüggő.*

Bead

Nyomja meg (lásd a kijelzőt).

A kijelzőn a kiválasztott okot, a visszatérés idejét vagy dátumát, és az átirányítási információt mutatja.

Megjegyzés: *A következő folyamatot is használhatja az elrendelésre: tárcsázza *2 3 *, adja meg a távollét kódját (0 – 9), adja meg a visszatérés dátumát vagy idejét (ha szükséges, akkor nyomja meg a #-t és nyomja meg a Törlés gombot. A távollét kódja rendszerfüggő. A rendelkezésre álló távolléti kódokat illetően lépjen kapcsolatba a rendszergazdával.*

Törlés

Nincs Átirány

Nyomja meg (lásd a kijelzőt).

Megjegyzés: *A következő folyamatot is használhatja a törlésre: tárcsázza #2 3# és nyomja meg a Törlés gombot.*

Elrendelés másik melléknek

* 2 3 0 *

Tárcsázza.



Tárcsázza a mellék számát és nyomja meg.

(0 — 9)

Adja meg a távollét kódját.

* 0 9 1 5

Nyomja meg és adja meg a másik személy visszatérésének dátumát vagy időpontját.

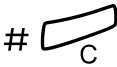

Nyomja meg.

A másik személy mellékén a kijelző az okot, és ha meg van adva, akkor a visszatérés idejét vagy dátumát mutatja.

Törlés másik mellék számára

2 3 0 *

Tárcsázza.



Tárcsázza a mellék számát és nyomja meg.

Megjegyzés: Ha különleges tárcsahangot hall, akkor a másik mellék számára jogosultsági kód szükséges. Adja meg a kódot és nyomja meg #, mielőtt megnyomná a Törlés gombot.



Nyomja meg.

Üzenetek

Kézi üzenet vár (MMW)

Ha a hívott mellék nem felel, akkor üzenet vár jelzést küldhet a másik melléknek (ha engedélyezett ez a szolgáltatás). Ha üzenet várakozik, akkor világít az Üzenet vár lámpa, és a kézibeszélő fölemelésekor különleges tárcsahangot fog hallani.



Fogadás

Nyomja meg.

Megjegyzés: A rendszergazda által előre programozott funkciógomb.

Hívást kezdeményez az Üzenet vár szolgáltatást kérő mellékhez.

Az MMW-t kérő mellék ellenőrzése

Dialog 4223 Professional:

Program

Nyomja meg (lásd a kijelzőt).

Ha a **Program** nem látszik, akkor nyomkodja a **Tovább...** gombot, amíg meg nem jelenik.

Választ



Nyomja meg (lásd a kijelzőt).

Nyomja meg.

Megjegyzés: A rendszergazda által előre programozott funkciógomb.

A kijelzőn az Üzenet vár szolgáltatást kérő mellék száma látszik.

Kilépés

Nyomja meg, hogy befejezze a folyamatot (lásd a kijelzőt).



Választ



Dialog 4225 Vision:

Válassza a Program-ot a felső menüben (lásd a kijelzőt).

Nyomja meg, hogy kiválassza a **Gombok programozása-t** (lásd a kijelzőt).

Nyomja meg.

Megjegyzés: A rendszergazda által előre programozott funkciógomb.

Az Üzenet vár-t kért szám látszik a kijelzőn.

Kilépés

Nyomja meg, hogy befejezze a folyamatot (lásd a kijelzőt).

Az MMW törlése a saját melléken

3 1

Tárcsázza.



Nyomja meg.

Az MMW elrendelése másik mellékre

Alapállapotban:

* 3 1 *

Tárcsázza.



Tárcsázza a mellék számát.

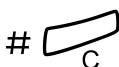

Nyomja meg.

A hívott melléken kigyullad az Üzenet vár lámpa.

Az MMW törlése másik mellékre

3 1 *

Tárcsázza.



Tárcsázza a mellék számát.

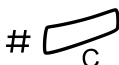

Nyomja meg.

Üzenet vár (opció)

Ha ez a funkció engedélyezett, és a telefonja üzenetkezelő számítógépre van irányítva, akkor egy (a rendszergazda által programozott) funkciógomb fog villogni, ha üzenet van tárolva az Ön számára ebben a számítógépben. Az üzenetek kinyomtatódnak a számítógéphez kapcsolt nyomtatón.



Üzenetek kinyomtatása

Nyomja meg.

Megjegyzés: *A rendszergazda által előre programozott funkciógomb.*

A kijelző a számítógép azonosítóját mutatja és az Önnek tárolt üzenetek számát.

Ha zavarónak érzi az Üzenet vár értesítést, vagy ki akarja kapcsolni:

9 1 # ✖

Tárcsázza.

Nyugtázó hangot kap.

Hangposta (opcionális)

Ezzel a funkcióval hangüzenetet hagyhat a hívó félnek, ha nem tud hívásokat fogadni, pl. nincs az irodában, értekezleten van, stb. A hívó ezután üzenetet hagyhat a postafiókjában. Amikor visszatér az irodába, akkor beléphet a postafiókba és meghallgathatja a fogadott üzeneteket.

Azt is választhatja, hogy minden bejövő hívást a postafiókjába irányít, vagy azokat a hívásokat, amelyeket nem fogad, vagy amikor foglalt a telefonja.

Amikor belép a postafiókba, akkor hallani fogja a felvett üzeneteket, azt, hogy hogyan kell kezelni a visszahallgatást, felvételt, tárolást és törlést, és hogyan kell megváltoztatni a biztonsági kódot.

A postafiók bekapcsolása és kikapcsolása

Minden bejövő hívásra:

Lásd az "[Átírányítás](#)" fejezetet a 60. oldalon (funkciókód 21).
Használja a hangposta rendszer számát a „fogadó hely száma” helyén.

Ha a bejövő hívásokat nem fogadja:

Lásd az "[Átírányítás](#)" fejezetet a 60. oldalon amikor nem fogadják a hívást (funkciókód 211).

Ha a bejövő hívások foglaltságot kapnak:

Lásd az "[Átírányítás](#)" fejezetet a 60. oldalon amikor a hívó fél foglaltsági hangot kap (funkciókód 212).

Belépés a postafiókba

Az irodai telefonról:



Tárcsázza a hangposta rendszer számát.

Megjegyzés: *Ha egy funkciógomb van programozva a postafiókjához, és a gomb lámpája világít vagy villog (=új üzenet érkezett), akkor ezt a gombot is megnyomhatja. A Dialog 4225 Vision készüléken beléphet az **Üzenetek** főlső menübe és megnyomhatja a **Választ**-ot (lásd a kijelzőt).*

Ha a biztonsági kód megadását kéri:



Adja meg a biztonsági kódját.

A kód alapbeállítása = az Ön mellékének a száma.

Másik telefonról:



Tárcsázza a hangposta rendszer számát.

Ha a biztonsági kód megadását kéri (a használt telefonnak saját postafiókja van):

#

Nyomja meg.



Tárcsázza a postafiókja számát.

(általában az Ön irodai mellékének a száma)



Adja meg a biztonsági kódját (ha szükséges).

Belépés valaki más postafiókjába



Tárcsázza a hangposta rendszer számát.

Ha a biztonsági kód megadását kéri (a használt telefonnak saját postafiókja van):

#

Nyomja meg.



Tárcsázza a postafiókja számát.

(általában a másik személy irodai mellékének a száma)



Adja meg a másik személy biztonsági kódját (ha szükséges).

A postafiók kezelése

Előre fölvelt információ mondja be az új és az eltárolt üzenetek számát. Ha túl sok tárolt üzenete van, akkor először arra kérik, hogy töröljön eltárolt üzeneteket.

Fölvett utasítások kérik meg, hogy nyomjon meg különböző számjegyeket, hogy meghallgassa a hívók üzeneteit, fölvegye a saját üdvözléseit, megváltoztassa a jelszavát, vagy kilépjen a postafiókból, stb.

A következő ábra áttekintést ad a postafiók rendszerről és a használt számokról.

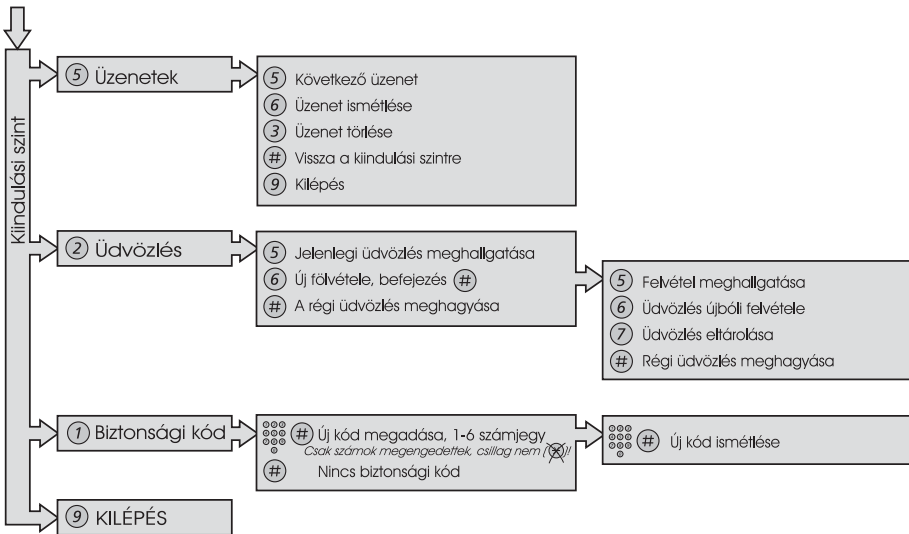

Csoport szolgáltatások

Csoportos hívásfelvétel

A csoportban dolgozó emberek telefonját a rendszergazda úgy programozhatja, hogy hívásfelvételi csoportot alkossanak.

Egy hívásfelvételi csoportban bármely tag fogadhat bármely, a csoporttagokra irányuló egyéni hívást.

Csop. vétel

Nyomja meg, hogy fogadja (lásd a kijelzőt).

Ha a **Csop. vétel** nem látszik, akkor nyomkodja a **Tovább...** gombot, amíg meg nem jelenik.

Megjegyzés:

*Megnyomhatja a **8**-at is.*

Egy hívásfelvételi csoport lehet egy másik csoport alternatívája. Az alternatív csoportra érkező hívásokat csak akkor lehet megválaszolni, ha a saját csoportjában nincs hívás.

*Finnországban és Svédországban, nyomja meg **0***

Közös csengős csoport

A hívások egy közös csengőn jeleznek.

Csop. vétel

Nyomja meg, hogy fogadja.

Ha a **Csop. vétel** nem látszik, akkor nyomkodja a **Tovább...** gombot, amíg meg nem jelenik.

Megjegyzés:

*Megnyomhatja a **8**-at is.*

*Finnországban és Svédországban, nyomja meg **0***

Keresőcsoport

A belső keresőcsoport szám mellékek csoportjának közös telefonszáma. A csoportra érkező hívásokat a csoport egy szabad mellékén jelzi.

Ha a csoport tagjaként, időlegesen elhagyja a csoportot, akkor a telefonja nem kap bejövő hívásokat.

21



A csoport időleges elhagyása

Tárcsázza és adja meg a saját mellékének a számát.

Megjegyzés: Az Egyesült Királyságban tárcsázza *2* szám

#

C

Nyomja meg.

Újbóli belépés a csoportba

#21#

Tárcsázza.

Megjegyzés: Az Egyesült Királyságban tárcsázza #2#

C

Nyomja meg.

Ha jogosult rá, akkor a csoportra érkező valamennyi hívást egy másik mellékre vagy csoportra irányíthatja:

*** 2 4 ***

Tárcsázza.



Tárcsázza annak a csoportnak a számát, ahová irányítani akarja, és nyomja meg.



Tárcsázza az új fogadó pozíció mellékének a számát.



Nyomja meg.

Az átirányítás törlése:

2 4 *

Tárcsázza.



Tárcsázza az átirányított csoport számát.



Nyomja meg.

Csoportos ne zavarj

Ha az Ön melléke mester melléknek van programozva (a rendszergazda programozza), akkor a mellékek csoportját kijelölheti csoportos ne zavarj funkcióra. Ön megkerülheti a csoportot.

✖ 2 5 ✖ 

Elrendelés:

Tárcsázza és adja meg a csoport számát.

Megjegyzés: Németországban és Dél-Afrikában, tárcsázza

✖28✖ szám.



Nyomja meg.

Különleges tárcsahangot kap.

Nyomja meg.

2 5 ✖ 

Törlés:

Tárcsázza és adja meg a csoport számát.

Megjegyzés: Németországban és Dél-Afrikában, tárcsázza

#28✖ szám.

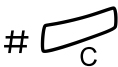

Nyomja meg.

✖ 6 0 ✖ 

Megkerülés:

Tárcsázza és adja meg a mellék számát.

#

Nyomja meg.

A hívás a csoport megadott mellékére megy.

További hasznos szolgáltatások

Elszámolási kód (opcionális)

Ezt a funkciót arra használjuk, hogy a hívást egy számla számra terheljünk, vagy arra, hogy megakadályozza a telefonjáról a jogosulatlan hívásokat. Az elszámolási kód 1 – 15 jegyű lehet.

Számla

Nyomja meg (lásd a kijelzőt).

Ha a **Számla** nem látszik, nyomkodja a **Tovább...** gombot, amíg meg nem jelenik.



Bead

Tárcsázza a számla számot és nyomja meg.

Tárcsahangot hall.

Megjegyzés: A következő folyamatot is használhatja: dtárcsázza ***61*** (Finnországban és Norvégiában, tárcsázza ***71***, adja meg a számlaszámot és nyomja meg a **#**-t.



Tárcsázza a külső vonal lefoglalásának számát vagy számait és a külső számot.

Folyamatban lévő külső hívás

Ha hívások díjazására használják, akkor egy folyamatban lévő külső hívás is hozzárendelhető egy elszámolási kódhoz. A hívás közben:



Nyomja meg a folyamatban lévő hívás Vonal gombját, hogy tartásba tegye.

Számla

Nyomja meg (lásd a kijelzőt).

Ha a **Számla** nem látszik, nyomkodja a **Tovább...** gombot, amíg meg nem jelenik.



Bead

Tárcsázza a számla számot és nyomja meg (lásd a kijelzőt).

Tárcsahangot hall.

Megjegyzés: A következő folyamatot is használhatja: tárcsázza ***61*** (Finnországban és Norvégiában ***71***), adja meg a számlaszámot és nyomja meg a **#**-t.

Vonal 

Nyomja meg a villogó Vonal gombot, hogy tartásba tegye a hívást.

Közvetlen beszédkapcsolat

A hívásokat automatikusan fogadja a kézibeszélő fölemelése, vagy bármely gomb megnyomása nélkül. A funkció állandóan bekapcsolt vagy kikapcsolt lehet egy funkciógomb használatával (a rendszergazda programozza).

Állandóan bekapcsolva

Programozza a csengetési opciót "Közvetlen beszédkapcsolat egy csengőjellel", állapotra a Vonal gombon, 6-os választási lehetőség. Lásd a "[Csengőjelek programozása](#)" fejezetet a 101. oldalon.

Funkciógombbal aktíválva

Automatikus fogadás 

Nyomja meg, hogy elrendelje vagy törölje.

Megjegyzés: A rendszergazda által előre programozott funkciógomb.

A bejövő hívást egy csengőjel jelzi. Ha a gomb lámpája világít, akkor használhatja ezt a funkciót.

Általános kikapcsolás

A következő szolgáltatásokat lehet egyidejűleg törölni:

- Visszahívás (minden visszahívás törlődik).
- Átirányítás/belső és külső kövess engem.
- Kézi üzenet vár/átirányítási üzenet.
- Ne zavarj.

Elrendelés

0 0 1



Tárcsázza.

Nyomja meg.

Éjszakai üzem

Ha a központ éjszakai üzemmódban van, akkor a kezelőre érkező valamennyi hívás egy kiválasztott mellékre vagy mellékcsoporthra megy. A központnak három különböző éjszakai üzemmódja van:

Általános éjszakai üzemmód

A kezelőre irányuló valamennyi bejövő hívás egy bizonyos mellékre megy át. A hívások fogadása a szokott módon történik.

Egyéni éjszakai üzemmód

A kezelőre irányuló kiválasztott külső hívások egy bizonyos mellékre mennek át. A szokott módon válaszolja meg a hívásokat.

Univerzális éjszakai üzemmód

A kezelőre irányuló valamennyi bejövő hívás egy univerzális jelző eszközre, pl. egy közös csengőre fut be. A hívásokat megválaszolhatja, lásd a "Közös csengős csoport" fejezetet a 84. oldalon.

Forró drót

Kérje meg a rendszergazdát, ha szüksége van erre a funkcióra.

Késleltetett forró drót

Ha a késleltetett forró drót funkciójú telefon kézibeszélőjét fölemelik, vagy amikor megnyomják a Vonal gombot, akkor elindul egy hívás időzítő. Ha ennek lejárta előtt nem nyomnak meg számot, akkor automatikusan hívás generálódik egy mellékre vagy egy külső vonalra. Ha az időzítés letelte előtt megnyomnak egy számot, akkor a telefon közönséges telefonként működik.

Közvetlen forró drót

Ugyanaz a funkció, mint az előbb, de nincs késleltetés. Erről a vonalról csak forró drót hívások kezdeményezhetők. Ezt riasztó telefonnak, kaputelefonnak, stb. használják.

Riasztási mellék

A rendszergazda egy melléklet riasztási melléknek programozhat. A riasztási mellékre érkező hívás automatikus belépést kap, ha a mellék foglalt. Egyidejűleg hét felet lehet kapcsolni.

Vész üzemmód

Vészély esetén a kezelő a központot vész üzemmódba kapcsolhatja, amikor csak előre programozott mellékek végezhetnek hívásokat. Ha az Ön melléke nem rendelkezik ezzel a kategóriával, és megpróbál hívást kezdeményezni, akkor nem kap tárcsahangot.

Adatkommunikáció

Telefonját egy PC-vel együtt integrált beszéd- és adatterminálként használhatja. Lépjen kapcsolatba a rendszergazdával, ha szüksége van erre a funkcióra.

Kiegészítő telefonszám

A szabad funkciógombokra egy vagy több kiegészítő telefonszám (vonal) adható meg (a rendszergazda programozza). A kiegészítő vonalakon ugyanazzal a folyamattal végezhet és fogadhat hívásokat, mint a háromszoros vonaleléréssel, ha nincs más megadva. A kézibeszélő fölemelése után azonban a kiegészítő vonal gombját kell megnyomnia.

Példa:

Hívás kezdeményezése a kiegészítő vonalon:



Kiegészítő vonalon



Vegye föl a kézibeszélőt.

Nyomja meg.

Megjegyzés: *A rendszergazda által előre programozott funkciógomb.*



Tárcsázza a mellék számát.

Többszörösen megjelenített telefonszámok

Az Ön mellékének a száma felprogramozható egy másik rendszertelefon kijelölt gombjára, azaz a szám „megjelenik” ezeken a telefonokon.

Ez azt jelenti, hogy az Ön mellékére bejövő hívásokat ezen telefonok bármelyikén a kijelölt gomb megnyomásával fogadni lehet. A kijelölt gombhoz az a lehetőség is társítható, hogy megnyomásra az Ön mellékét hívja. Ezt a funkciót a rendszergazdának kell programoznia.

Roszzakarató hívás nyomon követése

Ha bosszantó, vagy rosszindulatú külső bejövő hívások zavarják, akkor kérheti a szám nyomon követését a hálózati szolgáltatótól.

A követést folyamatban lévő beszélgetés során vagy utána is kérheti. A külső vonal korlátozott ideig tartható.

Elrendelés

Folyamatban lévő beszélgetés közben:

Megfogás

Nyomja meg (lásd a kijelzőt).

Ha a **Megfogás** nem látszik, akkor nyomkodja a **Tovább...** gombot, amíg meg nem jelenik.

Megjegyzés: *Megnyomhatja a Roszzakarató hívás nyomon követése gombot is (a rendszergazda által programozott funkciógomb).*

A rendszer különböző hangokkal nyugtázza, hogy a nyomon követési igényt elfogadta-e vagy elutasította.

DISA = Közvetlen belső rendszerelérés (Direct Inward System Access) (opcionális)

Ha használhatja ezt a funkciót, és a munkahelyén kívül dolgozik, akkor fölhívhatja az irodát, és elérhet egy külső vonalat annak érdekében, hogy üzleti célú hívásokat végezzen. Az üzleti célú hívást az irodai mellékére vagy az elszámolási kódjára terhelik. Ön csak az iroda hívásáért fizet.

A külső telefonnak nyomógombos típusúnak kell lennie, melyen kettős kereszt (#) és csillag (*) gombok vannak, vagy egy hangfrekvenciás tárcsázó impulzusokra (DTMF) alkalmas mobil telefonnak.

A DISA hívás befejezése után bontania kell, mielőtt egy újabb DISA hívást végezhet. A jogosultsági kód típusától, és attól függően, használ-e elszámolási kódot, különböző folyamatokat kell használni:

Általános jogosultsági kóddal



Hívja az irodai DISA funkciót.

Tárcsahangot hall

*** 7 2 ***

Tárcsázza.



Tárcsázza a jogosultsági kódot és nyomja meg.

Tárcsahangot hall



Tárcsázza a külső számot.

Egyéni jogosultsági kóddal



Hívja az irodai DISA funkciót.

Tárcsahangot hall

*** 7 5 ***

Tárcsázza.



Tárcsázza a jogosultsági kódot és nyomja meg.



Tárcsázza a saját mellékének a számát és nyomja meg.

Tárcsahangot hall



Tárcsázza a külső számot.

Híváslista (opcionális)

Ezzel a funkcióval naplózza a telefonjára érkező, vagy onnan kezdeményezett hívásokat. A kijelző menü gombok használatával böngészhet a híváslistában, hívhatja a listában lévő számokat, és számokat törölhet a listából.

Választhatja azt, hogy a hívások teljes listájában böngészik, vagy azt, hogy a meg nem válaszolt, kimenő vagy bejövő hívások listájában böngészik. Ha új meg nem válaszolt hívások tárolódnak a listában, akkor a kijelzőn **n nem fogadott** látszik a kijelzőn (n=a nem fogadott hívások száma).

A telefonjának alapállapotban kell lennie, és nem lehet lezárva, hogy böngészhessen a híváslistában.

A híváslista elérése

Dialog 4223 Professional:

Híváslista

Nyomja meg (lásd a kijelzőt).

Le vagy Fel

Nyomja meg, hogy bekeretezze a kívánt listát (lásd a kijelzőt).

Választ

Nyomja meg (lásd a kijelzőt),

A kívánt lista jelenik meg, lásd a "[Híváslista opciók](#)" fejezetet a 96. oldalon.

vagy használja a közvetlenül a nem fogadott hívásokhoz vezető rövidítést,

n nem fogadott

nyomja meg (lásd a kijelzőt).

n=a meg nem válaszolt hívások száma.

Dialog 4225 Vision:



Válassza a Híváslista-t a felső menüben (lásd a kijelzőt).

Le vagy Fel

Nyomja meg, hogy bekeretezze a kívánt listát (lásd a kijelzőt).

Választ

Nyomja meg (lásd a kijelzőt),

A kívánt listát jeleníti meg, lásd a "[Híváslista opciók](#)" fejezetet a 96. oldalon.

vagy használja a közvetlenül a nem fogadott hívásokhoz vezető rövidítést,

n nem fogadott

nyomja meg (lásd a kijelzőt).

n=a meg nem válaszolt hívások száma.

Híváslista opciók

- Hívás** Nyomja meg, hogy a bekeretezett számot hívja (lásd a kijelzőt).
- Le vagy Fel** Nyomja meg, hogy bekeretezze a kívánt listát (lásd a kijelzőt).
- tovább...** A további opciók megjelenítéséhez nyomja meg (lásd a kijelzőt).
- Törlés** Nyomja meg, hogy törölje a bekeretezett számot (lásd a kijelzőt).
- Kilépés** Nyomja meg, hogy visszatérjen az előző billentyű opciókhoz (lásd a kijelzőt).
- Példa teljes híváslistára:*

☛	Smith Bob 3333	12:24	23 Aug 2003
☚	Nelson Lord 5555	11:33	23 Aug 2003
	Hívás	Fel	Le Tovább...

Program	Tel. beáll	Híváslista	Tel. könyv	Üzenetek
☛	Smith Bob 3333	12:24	23 Aug 2003	
☚	Nelson Lord 5555	11:33	23 Aug 2003	
☛	0012115171	15:11	22 Aug 2003	
☛	Carter Jim 7777	14:06	21 Aug 2003	
	Hívás	Fel	Le	Tovább...

A Híváslista tartalma (balról jobbra):

- A hívás típusának szimbóluma. A magyarázatot lásd lejjebb.
- A hívó/hívott személy neve, pl. "J.Gilmour".
- A hívó/hívott személy telefonszáma, pl. "5467".
- A hívás időpontja, pl. "10:48".
- A hívás dátuma.
- Csik jelző. A teljes lista éppen mutatott részét jelzi, és azt, hogy ez a rész hol helyezkedik el a listában.

A hívások mellett megjelenített szimbólumok:

**Nem fogadott hívások.**

Nem fogadott, de ellenőrzött bejövő hívást jelez.

**Bejövő hívás.**

Megválaszolt bejövő hívást jelez.

**Kimenő hívás.**

Kimenő hívást jelez.

Beállítások

Funkciógombok programozása

A gyakran használt funkciókat és telefonszámokat a könnyebb elérés érdekében funkciógombokra lehet programozni. Amikor használni akarja a funkciót, akkor csak nyomja meg a gombot. Bizonyos funkciókat a rendszergazdának kell előre beprogramoznia. Telefonszámokat és funkciókódokat is fel lehet programozni egy funkciógombra.

Belépés a programozási módba

Dialog 4223 Professional:

Program

Nyomja meg (lásd a kijelzőt).

Ha a **Program** nem látszik, nyomkodja a **Tovább...** gombot, amíg meg nem jelenik.

Választ

Nyomja meg (lásd a kijelzőt).

Folytassa a „Funkció programozása vagy változtatása”-val.

Dialog 4225 Vision:



Választ

Válassza a Program-ot a felső menüben (lásd a kijelzőt).

Nyomja meg, hogy kiválassza a „Gombok programozása” pontot (lásd a kijelzőt).

Folytassa a „Funkció programozása vagy változtatása”-val.



Funkció programozása vagy változtatása

Nyomja meg a programozandó vagy változtatandó gombot.

Megjegyzés:

*Ha a gomb már programozva van, a számát vagy a funkciót fogja mutatni. Ha nem akarja megváltoztatni a programozott funkciót, akkor nyomja meg a **Kilépés** gombot a menü változtatások nélküli elhagyásához.*

*A programozott funkció törléséhez nyomja meg a Törlés gombot, és nyomja meg a **Kilépés** gombot a menü elhagyásához.*



Adja meg a telefonszámot, vagy egy funkciókódot a „Funkciók és szükséges adatok” fejezetben található lista alapján.

Megjegyzés:

Ha rossz számot adott meg, akkor nyomja meg a Törlés gombot, hogy kitörölje, és adja meg ismét a számot.

Más funkciógomb programozásával folytathatja (ismételje a Funkció programozása vagy változtatása ponttól).



Kilépés

Nyomja meg a funkciógombot ismét.

A programozás befejezéséhez nyomja meg (lásd a kijelzőt).

Vegye le az átlátszó fedelet és írja a funkció nevét vagy a telefonszámot a gomb mellé.

Megjegyzés: *Használja a DCM (Designation Card Manager) programot a saját jelölécímkéinek készítésére. A DCM rajta van a Telephone Toolbox CD for MD110 Communication System nevű CD-n, vagy letölthető innen:*

<http://www.ericsson.com/enterprise/library/manuals.shtml>

További információért lépjen kapcsolatba a tanúsított Ericsson értékesítési partnerével.

Funkciók és szükséges adatok

<i>Funkció</i>	<i>Funkció kód vagy hozzátartozó szám</i>			
	Leg- általánosabb	Finn- ország	Francia- ország	Svéd- ország
Hívás felvétele:				
Csoport	8		4	6
Egyéni	<i>Szám + 8</i>		<i>Szám +</i> 4	<i>Szám +</i> 6
Hívásvárakoztatás	5	6	6	4
Tartás, általános	8		4	6
Konferencia	3			
Tárcsázás funkciógombbal				
Belépés foglalt mellékre	4		8	8
Utolsó külső szám ismételt hívása	***	**0		**0
Személyes hívószám (lista száma)	(1–5)			

Azok a funkciók, melyeket a rendszergazdának kell programoznia:

- További vonalak
- Dedikált hangostelefon kapcsolat (intercom)
- Ne zavarj*
- Szabad a másodikon
- Egyéni külső vonal
- Kézi üzenet vár
- Név és szám naplózása
- Visszahívás*
- Átirányítás*
- Külső vonal
- Közvetlen beszédkapcsolat*
- Rosszakaratú hívás megfogása
- Többszörös megjelenítés
- Keresési profilok és funkciógombok előre történő kijelölése személyes hívószámhoz

****Az Ön által programozható funkciók.***

Ha a funkciót Ön programozhatja, akkor nem lesz „billenő” funkció. Ehelyett egy gombot kell programoznia a bekapcsolásra és egy másikat a kikapcsolásra. A gomb lámpája nem fogja mutatni, hogy a funkció be van kapcsolva.

Ha a funkciót a rendszergazda programozza, akkor „billenő” funkció lesz, és a gomb lámpája fogja mutatni, hogy a funkció be van kapcsolva.

Csengőjelek programozása

A telefonján 6 programozható csengőhang van. A különböző hangokat vonalakra, kiegészítő vonalakra és többszörösen megjelenített vonalakra lehet programozni.

Belépés a programozási módba

Dialog 4223 Professional:

Program

Nyomja meg (lásd a kijelzőt).

Ha a **Program** nem látszik, akkor nyomkodja a **Tovább...** gombot, amíg meg nem jelenik.

Választ

Nyomja meg (lásd a kijelzőt).

Folytassa a „Csengőjel programozása vagy változtatása”-val.

Dialog 4225 Vision:



Választ

Válassza a Program-ot a felső menüben (lásd a kijelzőt).

Nyomja meg, hogy kiválassza a „Gombok programozása” pontot (lásd a kijelzőt).

Folytassa a „Csengőjel programozása vagy változtatása”-val.

Csengőjel programozása vagy változtatása

Vonal 1 

Nyomja meg a megfelelő Vonal gombot.

A telefonon a kijelző egy számot (0-6) mutat.

Megjegyzés: Ha nem akarja megváltoztatni a programozott csengőjelet, akkor nyomja meg a **Kilépés** gombot, hogy a változtatások elmentése nélkül lépjen ki a menüből.

(0 — 6)

Az alábbi listának megfelelően válassza ki azt a csengőhangot, amelyet használni kíván.

- 0 = csendes.
- 1 = ismétlődő csengőjel.
- 2 = késleltetett ismétlődő csengőjel.
- 3 = egy tompított csengőjel.
- 4 = egy tompított késleltetett csengőjel.
- 5 = funkciógombbal vezérelt, közvetlen beszédkapcsolat egy csengőjellel.
- 6 = közvetlen beszédkapcsolat egy csengőjellel.

Megjegyzés: Az 5-ös és 6-os opció többszörösen megjelenített vonalakon nem használható.

Vonal 1 

Kilépés

Nyomja meg.

A programozás befejezéséhez nyomja meg.

A csengőhang jellegének programozása

A telefonján 10 különböző, programozható jellege van a csengőhangoknak, mindegyik megfelel egy 0 és 9 közé eső számnak.

Megjegyzés: *Ha dallamokat használ a bejövő hívások jelzésére (csak 4222 Office telefon), akkor ez helyettesíti a hang jellegét. Lásd a "Csengései dallam" fejezetet a 108. oldalon.*

Dialog 4223 Professional:

Program

Nyomja meg (lásd a kijelzőt).

Ha a **Program** nem látszik, nyomkodja a **Tovább...** gombot, amíg meg nem jelenik.

Választ

Nyomja meg (lásd a kijelzőt).

A jelenlegi állapotot mutatja.

(0 — 9)

Nyomja meg a megfelelő számot.

A telefon a kiválasztott módon cseng.

Kilépés

A programozás befejezéséhez nyomja meg (lásd a kijelzőt).

Dialog 4225 Vision:



Válassza a Program-ot a felső menüben (lásd a kijelzőt).

Választ

Nyomja meg, hogy kiválassza a „Gombok programozása” pontot (lásd a kijelzőt).

A jelenlegi állapotot mutatja.

(0 — 9)

Nyomja meg a megfelelő számot.

A telefon a kiválasztott módon cseng.

Kilépés

A programozás befejezéséhez nyomja meg (lásd a kijelzőt).

A kézibeszélő és a hangszóró hangereje

A hangerő gombokat használja a kézibeszélő vagy a hangszóró hangerejének beállítására hívás közben. A kézibeszélő hallgatási hangerejét fölemelt kézibeszélővel állítsa be. A hangszóró hangerejét akkor állítsa be, amikor tárcsahangot hall, vagy amikor kihangosított módban van.



Nyomja meg, hogy megváltoztassa a hangerőt.

A kézibeszélő és a hangszóró hangerejét eltárolja.



A hangerő beállítása csoportos hallgatáshoz:

Tegye le a kézibeszélőt.



Nyomja meg, hogy megváltoztassa a hangerőt.

A kézibeszélő és a hangszóró hangerejét eltárolja.



Vegye föl a kézibeszélőt és nyomja meg.

Külön erősítés beállítása a kézibeszélő/fejbeszélő hallgatási hangerejéhez

A csökkent hallású személyek számára a kézibeszélő hallgatási hangerejét külön föl lehet erősíteni. A szint megváltoztatásához:

Megjegyzés: A hangerő változtatás a fejbeszélő aljzatba csatlakozó fejbeszélőre is hat.

Dialog 4223 Professional:

- Tel. beállít** **Nyomja meg (lásd a kijelzőt).**
Ha a **Tel. beállít** nem látszik, nyomkodja a **Tovább...** gombot, amíg meg nem jelenik.
- Választ** **Nyomja meg (lásd a kijelzőt).**
- Le vagy Fel** **Nyomja meg, hogy bekeretezze a Hallgatási hangerő beállítás feliratot (lásd a kijelzőt).**
- Választ** **Nyomja meg (lásd a kijelzőt).**
Hangjelzést hall és a kijelző az érvényes beállítást mutatja. A Vonal1 lámpa is mutatja az érvényes beállítást; kikapcsolva= normál szint, bekapcsolva=növelt szint.
- Change** **Nyomja meg a hangerő szint megváltoztatásához (lásd a kijelzőt).**
A kijelző az új beállítást mutatja. A Vonal1 lámpa is mutatja a fentieknek megfelelően az új beállítást.
- Kilépés** **Nyomja meg a beállítás befejezéséhez (lásd a kijelzőt).**
Ha külön erősítés van kiválasztva, akkor a Vonal1 lámpa kikapcsol.



Dialog 4225 Vision:

A felső menüben válassza ki a Tel. beállít-t (lásd a kijelzőt).

Le vagy Fel

Nyomja meg, hogy bekeretezze a Hallgatási hangerő beállítás feliratot (lásd a kijelzőt).

Választ

Nyomja meg (lásd a kijelzőt).

Hangjelzést hall és a kijelző az érvényes beállítást mutatja. A Vonal1 lámpa is mutatja az érvényes beállítást; kikapcsolva= normál szint, bekapcsolva=növelt szint.

Change

Nyomja meg a hangerő szint megváltoztatásához (lásd a kijelzőt).

A kijelző az új beállítást mutatja. A Vonal1 lámpa is mutatja a fentieknek megfelelően az új beállítást.

Kilépés

Nyomja meg a beállítás befejezéséhez (lásd a kijelzőt).

Ha külön erősítés van kiválasztva, akkor a Vonal1 lámpa kikapcsol.

Csengő hangereje



Használja a hangerő gombokat a csengő hangerejének beállítására, amikor a telefon nyugalmi állapotban van, vagy éppen cseng. A beállított hangerőt eltárolja.

Nyomja meg, hogy megváltoztassa a hangerőt.

Némított csengőjel



Elnémíthatja a bejövő hívás csengetési hangját.

Nyomja meg, hogy elnyomja a csengőjelet.

A folyamatban lévő hívás idejére a csengőjel kikapcsol és a telefonja automatikusan tompított csengetésre kapcsolódik (lásd alább).

Tompított csengőjel



Ha nem akarja, hogy a csengőjel zavarja, de azt akarja, hogy fogadni tudja a bejövő hívásokat, akkor kikapcsolhatja a csengőjelet. A bejövő hívásokat csak egy villogó vonal lámpa és a kijelző mutatja.

Amikor a telefon alapállapotban van, vagy amikor cseng:

Nyomja meg, hogy kikapcsolja a csengőjelet.

A Némítás gomb lámpája bekapcsol, hogy jelezze a tompított csengetést. A csengőjel automatikusan bekapcsol, amikor legközelebb fölemeli a kézbeszélőt és megnyom egy gombot.

Csengetési dallam

Ha saját dallamot akar, amikor a telefonja cseng, akkor beprogramozhat egy dallamot a belső csengetésre, egyet a külső hívásokra és egy harmadik dallamot a visszahívási csengés jelzésére.

Dialog 4223 Professional:

Tel. beállít

Nyomja meg (lásd a kijelzőt).

Ha a **Tel. beállít** nem látszik, nyomkodja a **Tovább...** gombot, amíg meg nem jelenik.

Választ

Nyomja meg (lásd a kijelzőt).

Le vagy Fel

Nyomja meg, hogy bekeretezze a Dallam programozás feliratot (lásd a kijelzőt).

Választ

Nyomja meg (lásd a kijelzőt).

Folytassa a Dallam mód szakasszal.

Dialog 4225 Vision:



A felső menüben válassza ki a Tel. beállít-t (lásd a kijelzőt).

Le vagy Fel

Nyomja meg, hogy bekeretezze a Dallam programozás feliratot (lásd a kijelzőt).

Választ

Nyomja meg (lásd a kijelzőt).

Folytassa a Dallam mód szakasszal.

Dallam mód

Ha a belső hívásokra (Vonal 1), külső hívásokra (Vonal 2), vagy visszahívásokra (Tudakozás) van eltárolt és bekapcsolt dallam, akkor a megfelelő gomb lámpa bekapcsol.

A dallam módban a következőket teheti:

- Új dallamokat programozhat
- Szerkesztheti vagy törölheti az eltárolt dallamokat
- Az eltárolt dallamokat bekapcsolhatja vagy kikapcsolhatja

Kilépés

Nyomja meg, ha ki akar lépni a dallam módból (lásd a kijelzőt).

Megjegyzés: Ha 30 másodpercen belül nem nyom meg gombot, akkor a dallam mód automatikusan törlődik.

Új dallam programozása, a jelenlegi dallam szerkesztése vagy törlése

Program

Nyomja meg (lásd a kijelzőt).

A kijelzón a **Dallam programozása** látszik. A legfelső funkciógomb lámpa (A Dialog 4225-ön a bal felső gomb) ugyancsak bekapcsol, így jelzi a Program módot.

Nyomja meg a kívánt hívás típus gombját:

Ha van dallam, akkor lejátssza, és az utolsó 19 hangjegyet jel megjelenik a kijelzón.

Vonal1 

Nyomja meg belső hívásokhoz,

vagy

Vonal 2 

nyomja meg külső hívásokra,

vagy

Tudakozás 

nyomja meg visszahívásokra.

A jelenlegi dallam szerkesztése:

< vagy >

A megnyomással vigye a kurzort a szerkesztendő pozíció jobb oldalára (lásd a kijelzőt).



Nyomja meg, hogy törölje a kurzortól balra lévő hangjegyet.

Tartsa megnyomva az összes hangjegy törléséhez.

Új hangjegy vagy új dallam megadásához, lásd a "[Hangjegyek megadása](#)" fejezetet a 112. oldalon.



A jelenlegi dallam eltárolása:

Nyomja meg a villogó Vonal gombot (Vonal 1 vagy Vonal 2 vagy Tudakozás).

Ha nem akarja folytatni a dallam programozását, vagy más vonal dallamának a törlését:

Vissza

Nyomja meg, hogy visszatérjen az előző menübe (lásd a kijelzőt).

Megjegyzés:

A dallam nem kapcsol be, lásd az "Eltárolt dallam be- vagy kikapcsolása" fejezetet a 111. oldalon.

Ha 30 másodperc alatt nem nyom meg gombot, akkor automatikusan eltárol minden beadot hangjegyet vagy változtatást, és a telefon visszaáll az alapállapotba.



A jelenlegi dallam törlése:

Nyomja meg és tartsa megnyomva, amíg már nem lát hangjegyeket.



Nyomja meg a villogó Vonal gombot (Vonal 1 vagy Vonal 2 vagy Tudakozás).

Ha más vonalra nem akarja folytatni a dallam programozását vagy törlését:

Vissza

Nyomja meg, hogy visszatérjen az előző menübe (lásd a kijelzőt).

Megjegyzés: *Ha 30 másodperc alatt nem nyom meg gombot, akkor automatikusan eltárol minden beadot hangjegyet vagy változtatást, és a telefon visszaáll az alapállapotba.*

Eltárolt dallam be- vagy kikapcsolása

Az eltárolt dallamot dallam módban be kell kapcsolni, hogy hallja, amikor bejövő hívást kap.

Bekapcsolás (dallam módban):

Vonal 

Nyomja meg a kívánt hívástípusnak megfelelő gombot (Vonal 1 vagy Vonal 2 vagy Tudakozás).

A megfelelő gomb lámpája bekapcsol.

Vonal 1 gomb = belső hívások

Vonal 2 gomb = külső hívások

Tudakozás gomb = visszahívások

Megjegyzés: *Ha vissza akar térni a hagyományos csengető hanghoz, de meg akarja tartani az eltárolt dallamot, akkor csak nyomja meg ismét a kívánt típusú hívás gombját. Ha a lámpa kialszik, akkor az eltárolt dallam kikapcsol.*

Kilépés

Nyomja meg, hogy kilépjen a dallam módból.

1c 2d 3e
4f 5g 6a
7b 8+c 9+d

Hangjegyek megadása

Dallam módban a billentyűzetet használjuk hangjegyek, szünetek, stb. bevitelére. Maximum 40 hangjegy tárolható a bejövő hívásokra és 20 a visszahívásokra.

Így használja a gombokat:

Nyomja meg, hogy hangjegyeket írjon be (1—9).

Megjegyzés: *Rövid megnyomás rövid hangot, hosszú megnyomás hosszú hangot ad (nagybetű jelzi), +c és +d a fölső oktávot jelenti.*

✱

Nyomja meg, hogy rövid szünetet iktasson be (p).

Tartsa megnyomva, hogy hosszú szünetet kapjon. Ismétlje, hogy még hosszabb szünetet kapjon (pp...p).

0

Nyomja meg, hogy a beírt hangot a fölső oktávban kapja.

A + a hangjegy előtt azt jelzi, hogy a fölső oktávban van.

Példa: 30-cal kapja a +e-t.

#

Nyomja meg, hogy növelje vagy csökkentse a beírt hangjegy fekvését.

Nyomja meg egyszer, hogy egy fél hanggal megemelje, kétszer, hogy egy fél hanggal csökkentse, és háromszor, hogy az alaphangot kapja.

< vagy >

Nyomja meg, hogy a kurzort balra vagy jobbra mozgassa (lásd a kijelzőt).



Nyomja meg, hogy meghallgassa a bevitt hangokat.

Nyomja meg, hogy kitörölje a kurzortól balra lévő hangjegyet.

Tartsa megnyomva, hogy minden hangjegyet kitöröljön

Példa dallam:

James Bond dallam programozva a belső hívásokra:

C d d D D pp C C C C #d #d #D #D pp D D D ##A G pppp G F G

Írja be a hangjegyeket.

Szürke szám = hosszú megnyomás.

1 2 2 2 2 ✱ ✱ 1 1 1
1 2 # 2 # 2 # 2 #
✱ ✱ 2 2 2 6 # # 5
✱ ✱ ✱ ✱ 5 4 5

Megjegyzés: *A # gombot (hogy fél hanggal magasabbat vagy alacsonyabbat kapjon) a hangjegy után nyomja meg, de a hangjegy előtt fogja látni.*

Amikor az első 19 pozíciót adja meg, akkor a kijelző ezt mutatja (csak az első 19 pozíció látható):

Program Belső		
CddDDppCCCC#d#d#D#D<		
<	>	Vissza

Program Belső		
CddDDppCCCC#d#d#D#D<		
<	>	Vissza

Amikor minden hangjegyet megadott, akkor a kijelzőn ez látszik (csak az utolsó 19 pozíció látszik):

Program Belső		
#D#DppDDDbAGppppGFG<		
<	>	Vissza

Program Belső		
#D#DppDDDbAGppppGFG<		
<	>	Vissza

Megjegyzés: A fél hanggal alacsonyabb A (##A) bA-nak látszik, azaz a b jelöli a b hangjegyet is és a b előjegyzést is.

Kijelző kontraszt

Beállíthatja a kijelző kontrasztját.

Dialog 4223 Professional:

- | | |
|----------------------|--|
| Tel. beállít | Nyomja meg (lásd a kijelzőt).
Ha a Tel. beállít nem látszik, nyomkodja a Tovább... gombot, amíg meg nem jelenik. |
| Választ | Nyomja meg (lásd a kijelzőt). |
| Le vagy Fel | Nyomja meg, hogy bekeretezze a Kijelző kontraszt feliratot (lásd a kijelzőt). |
| Választ | Nyomja meg (lásd a kijelzőt). |
| - vagy + | Ismételten nyomja meg a kontraszt állításához (lásd a kijelzőt). |
| Save&Exit | Nyomja meg a beállítások elmentéséhez és a menüből történő kilépéshez (lásd a kijelzőt). |

Megjegyzés: *Ha a változtatások elmentése nélkül akar kilépni a menüből, akkor nyomja meg a **Save&Exit** gombot, mielőtt a beállító gombok bármelyikét megnyomná.*

Dialog 4225 Vision:

- | | |
|---|---|
|  | A felső menüben válassza ki a Tel. beállít.-t (lásd a kijelzőt). |
| Le vagy Fel | Nyomja meg, hogy bekeretezze a Kijelző kontraszt feliratot (lásd a kijelzőt). |
| Választ | Nyomja meg (lásd a kijelzőt). |
| - vagy + | Ismételten nyomja meg a kontraszt állításához (lásd a kijelzőt). |
| Save&Exit | Nyomja meg a beállítások elmentéséhez és a menüből történő kilépéshez (lásd a kijelzőt). |

Megjegyzés: *Ha a változtatások elmentése nélkül akar kilépni a menüből, akkor nyomja meg a **Save&Exit** gombot, mielőtt a beállító gombok bármelyikét megnyomná.*

Tartozékok

Billentyűbővítő (opcionális)

A telefonja 1 – 4 billentyűbővítővel is ellátható (DBY 419 01 típus). Mindegyik billentyűzetbővítő 17 további gombot ad a leggyakrabban használt telefonszámok és funkciók tárolására, és a mellékek felügyeletére. A billentyűbővítő felszerelésének módja: lásd a "Főlszerelés" fejezetet a 122. oldalon.

Használja a Designation Card Manager programot a saját billentyűjelölő kártyáinak elkészítésére. A Designation Card Manager program a Telephone Toolbox CD for MD110 Communication System nevű CD-n található, vagy letölthető: <http://www.ericsson.com/enterprise/library/manuals.shtml>

További információkért kérjük, lépjen kapcsolatba a tanúsított Ericsson értékesítő partnerével.

Fejbeszélő (opcionális)

A fejbeszélő felszerelése: lásd a "Fölszerelés" fejezetet a 122. oldalon.

A következő fejbeszélő funkciók használhatók.

Hívások fogadása



Nyomja meg, hogy fogadja.

A Fejbeszélő lámpa bekapcsol.

Megjegyzés: Ha a telefon Fejbeszélő először módba van állítva, akkor a villogó Vonal gombot is használhatja a hívás fogadására. Lásd a "Fejbeszélő először" fejezetet a 117. oldalon.



Nyomja meg, hogy befejezze a fejbeszélős hívást.

Hívások kezdeményezése

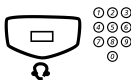

Nyomja meg és tárcsázza a számot.

A Fejbeszélő lámpa bekapcsol.

Megjegyzés: Ha a telefon Fejbeszélő először módba van állítva, akkor a számokat közvetlenül is tárcsázhatja, anélkül, hogy megnyomná a Fejbeszélő gombot vagy a Fejbeszélő gomb helyett a Vonal gombot. Lásd a "Fejbeszélő először" fejezetet a 117. oldalon.



Nyomja meg, hogy befejezze a hívást

Fejbeszélőről kézibeszélőre



Vegye föl a kézibeszélőt.

Kézibeszélőről fejbeszélőre

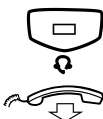

Nyomja meg.

A Fejbeszélő lámpa bekapcsol.

Tegye le a kézibeszélőt.



Fejbeszélő csoportos hallgatással (monitor kihangosítás)

Nyomja meg, hogy váltson a fejbeszélővel egyidejű csoportos hallgatás, és a csoportos hallgatás nélküli (nem kihangosított) üzemmód között.

Ha a Hangszóró gomb lámpája világít, akkor a csoportos hallgatás be van kapcsolva.



Fejbeszélőről kihangosításra

Nyomja meg.

A Hangszóró gomb lámpája bekapcsol.



Nyomja meg.



Kihangosításról fejbeszélőre

Nyomja meg.

A Fejbeszélő gomb lámpája bekapcsol.

Fejbeszélő először

Alaphelyzetben a telefon úgy van beállítva, hogy a hívások akkor kapcsolódnak a hangszóróba, amikor a hívásokat a Vonal gomb megnyomásával fogadja vagy kezdeményezi, azaz **Hangszóró először** módban. Ha a kézibeszélő fölemelése nélkül tárcsázza a számokat, a hívás akkor is automatikusan a hangszóróba kapcsolódik. Ha fejbeszélőt használ a telefonhoz, akkor a beállításokat megváltoztathatja úgy, hogy a hívások a fejbeszélőbe kapcsolódnak, azaz **Fejbeszélő először** módba kapcsolhat. A Fejbeszélő először módban fejbeszélős hívásokat végezhet úgy, hogy közvetlenül megnyomja a számjegyeket (közvetlen tárcsázás). Egy Vonal gomb megnyomásával is fogadhat fejbeszélős hívásokat.

Megjegyzés:

Az elsőbbségi beállítástól függetlenül, amikor fölemeli a kézibeszélőt, akkor a hívás mindig a kézibeszélőbe kapcsolódik.

A kihangosítás és a monitor üzemi kihangosítás is a szokott módon működik, azaz ha megnyomja a Hangszóró gombot, akkor a hívás időszakosan a hangszóróba kapcsolódik.

A Fejbeszélő először bekapcsolása és törlése csak a telefon nyugalmi állapotában végezhető.



A Fejbeszélő először bekapcsolása:

Nyomja meg és tartsa megnyomva legalább 4 másodpercig.

Rövid nyugtázó hang hallatszik, és néhány másodpercre megjelenik a Fejbeszélő először szimbólum a kijelzőn.

Megjegyzés: A *Telefon beállítás menüben is bekapcsolhatja a **Fejbeszélő először** módot.*



A Fejbeszélő először törlése:

Nyomja meg, és tartsa megnyomva legalább 4 másodpercig.

Rövid nyugtázó hang hallatszik, és a kijelzőről eltűnik a Fejbeszélő először szimbólum.

Megjegyzés: A *Telefon beállítás menüben is kikapcsolhatja a **Fejbeszélő először** módot.*

Fejbeszélő hangerő

Hívás közben használja a Hangerő gombokat a fejbeszélő hangerejének változtatására.



Nyomja meg, hogy megváltoztassa a hangerőt.

A beállított fejbeszélő hangerő eltárolódik.

A hangszóró hangerejének beállítása csoportos hallgatáshoz:

Nyomja meg.

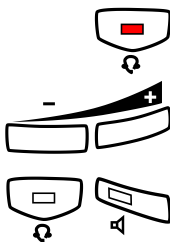

Nyomja meg, hogy megváltoztassa a hangerőt.

A hangszóró hangereje eltárolódik.

Nyomja meg.

Hallássérült személyek számára a fejbeszélő hallgatási hangereje külön erősíthető, használja a folyamatot, lásd ["A kézibeszélő és a hangszóró hangereje"](#) fejezetet a 104. oldalon.

Külön kézibeszélő (opcionális)

A külön kézibeszélő a normál kézibeszélővel párhuzamosan használható, ami lehetővé teszi, hogy egy második személy is hallhassa a folyamatban lévő beszélgetést. A külön kézibeszélő a fejbeszélő aljzatba csatlakozik a telefon alján, lásd a "Főlszerelés" fejezetet a 122. oldalon.

Át lehet kapcsolni a beszélő fél és a hallgató fél között



Nyomja meg, hogy átkapcsoljon a beszélő és a hallgató fél között.

Kihúzható lap (opcionális)

A kihúzható lapot a személyes telefonlista tárolására használjuk, és a telefon alatt található. A főlszerelése: lásd a "Főlszerelés" fejezetet a 122. oldalon.

Használja a Designation Card Manager programot a saját billentyűjelölő kártyáinak elkészítésére. A Designation Card Manager program a Telephone Toolbox CD for MD110 Communication System nevű CD-n található, vagy letölthető: <http://www.ericsson.com/enterprise/library/manuals.shtml>

További információkért kérjük, lépjen kapcsolatba a tanúsított Ericsson értékesítő partnerével.

Opciók egység (opcionális)

A DBY 42001/1 opciók egység a telefonkészülék aljára szerelhető opcionális tartozék. Az egységet arra használjuk, hogy a szobán kívüli csengőt, vagy az ajtón kívüli foglaltság jelző lámpát kapcsoljunk vele.

Az opciók egység ellenőrzése vagy beállítása külső csengőhöz vagy foglaltságjelző lámpához

Dialog 4223 Professional:

Tel. beállít

Nyomja meg (lásd a kijelzöt).

Ha a **Tel. beállít** nem látszik, nyomkodja a **Tovább...** gombot, amíg meg nem jelenik.

Választ

Nyomja meg (lásd a kijelzöt).

Le vagy Fel

Nyomja meg, hogy bekeretezze az Opciók egység beállítás feliratot (lásd a kijelzöt).

Választ

Nyomja meg (lásd a kijelzöt).

A Vonal2 lámpa jelzi az opciók egység beállítását: ki = külön csengő, be= foglaltság jelző lámpa. Villog = kombinált külön csengő & foglaltság jelző lámpa.

Vonal 2 

Nyomja meg, hogy foglalt jelzésre váltson,

vagy

Vonal 2 

nyomja meg, hogy külön csengő & foglaltsági jelre váltson,

vagy

Vonal 2 

nyomja meg, hogy külön csengőre váltson.

Kilépés

Nyomja meg, hogy elmentse a beállításokat és kilépjen (lásd a kijelzöt).

Megjegyzés: *Ha nem nyomja meg a **Kilépés** gombot, akkor a telefon az utolsó gombnyomást követő 30 másodperc múltán automatikusan visszatér az alapállapotba.*



Le vagy Fel

Dialog 4225 Vision:

A felső menüben válassza ki a Tel. beállít-t (lásd a kijelzőt).

Választ

Nyomja meg, hogy bekeretezze az Opciók egység beállítás feliratot (lásd a kijelzőt).

Nyomja meg (lásd a kijelzőt).

A Vonal2 lámpa jelzi az opciók egység beállítását: ki = külön csengő, be= foglaltság jelző lámpa. Villog = kombinált külön csengő & foglaltság jelző lámpa.



Vonal 2

Nyomja meg, hogy foglalt jelzésre váltson,

vagy



Vonal 2

nyomja meg, hogy külön csengő & foglaltsági jelre váltson,

vagy



Vonal 2

nyomja meg, hogy külön csengőre váltson.

Kilépés

Nyomja meg, hogy elmentse a beállításokat és kilépjen (lásd a kijelzőt).

Megjegyzés: Ha nem nyomja meg a **Kilépés** gombot, akkor a telefon az utolsó gombnyomást követő 30 másodperc múltán automatikusan visszatér az alapállapotba.

Főszerelés

Kábelek beszerelése

Kézibeszélő kábele balra

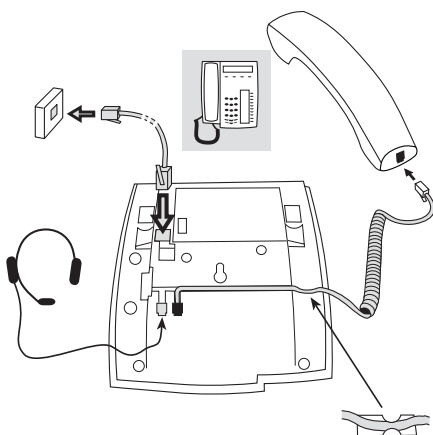

Kézibeszélő kábele jobbra

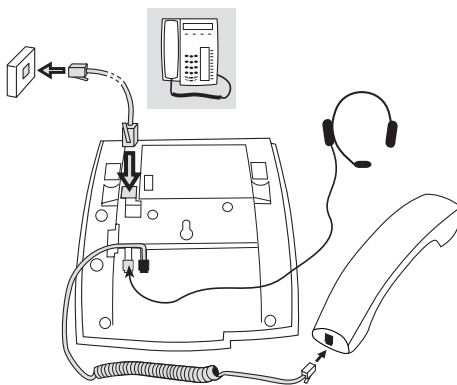

A kézibeszélő kábelét a telefon alatti mélyedésbe dugaszolhatja. A központhoz menő kábelt a „LINE”, a kézibeszélő kábelét pedig a „HANDSET” feliratú aljzatba kell dugaszolni..

A kábelek cseréje

A kábelek eltávolításához használjon egy csavarhúzó a retesz kioldására.

Lábak beszerelése és a telefon beállítása

Felső helyzet

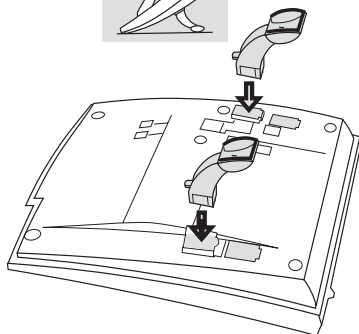

Alsó helyzet

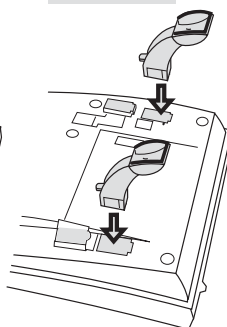

Nyomja meg, hogy rögzítse a lábat

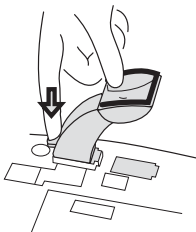

Oldja ki, hogy eltávolítsa a lábat

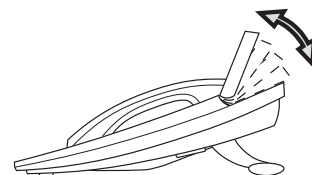
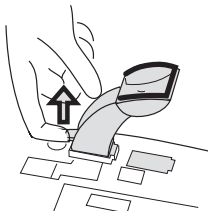

Dönthető kijelző

Beállítható szög.

Kártya beszerelése

Használja a Designation Card Manager programot a saját billentyűjelölő kártyáinak elkészítésére. A Designation Card Manager program a Telephone Toolbox CD for MD110 Communication System nevű CD-n található, vagy letölthető: <http://www.ericsson.com/enterprise/library/manuals.shtml>

További információkért kérjük, lépjen kapcsolatba a tanúsított Ericsson értékesítő partnerével.

Dialog 4223 Professional:



Dialog 4225 Vision:

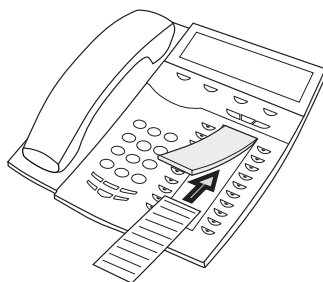

Billentyűbővítő felszerelése (opció)

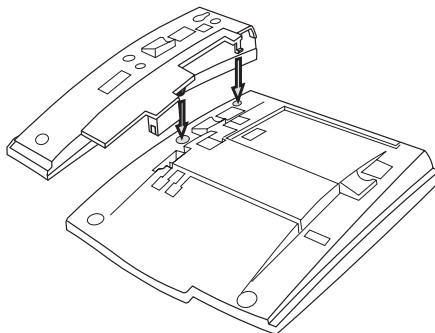

1 Csatlakoztassa a billentyűbővítőt.

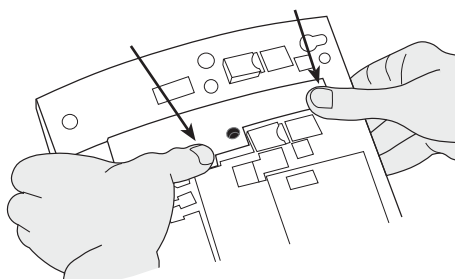

2 Nyomja meg erősen ott, ahol a nyilak mutatják, mígcsak a kattanást nem hallja.

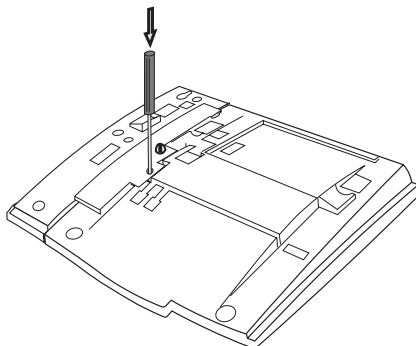

- 3 Használjon egy csavarhúzó és nyomja erősen a lyuk aljába, amíg egy halk hangot nem hall.**
- 4 Szerelje föl a lábakat úgy, ahogyan a „Lábak beállítása” képen látható**

Megjegyzés:

Valamennyi billentyűbővítőnek DBY 419 01 típusúnak kell lennie.

Lábak beállítása (1 – 4 billentyűbővítő)

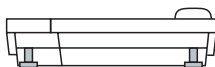

Kártya behelyezése

Használja a Designation Card Manager programot a saját billentyűjelölő kártyáinak elkészítésére. A Designation Card Manager program a Telephone Toolbox CD for MD110 Communication System nevű CD-n található, vagy letölthető: <http://www.ericsson.com/enterprise/library/manuals.shtml>

További információkért kérjük, lépjen kapcsolatba a tanúsított Ericsson értékesítő partnerével.

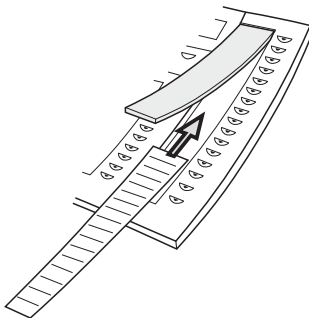

A kihúzható lap beszerelése (opcionális)

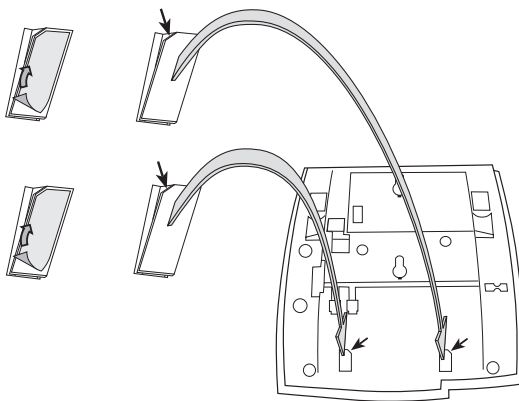

- 1 Távolítsa el a védőfóliát a vezetősínekről.**
- 2 Erősítse a vezetősíneket a telefon aljához, figyeljen a „vágott” sarok irányára.**

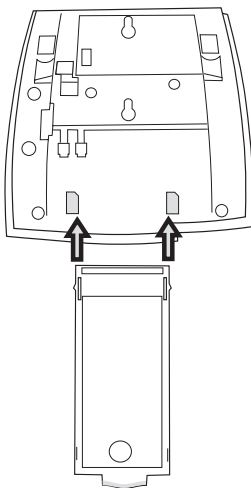

- 3 Tegye be a kihúzható lapot.**

Falra szerelés

A telefont külön speciális konzol nélkül falra lehet szerelni. Hasznos például konferenciaszobákban, vagy nyilvános helyeken.

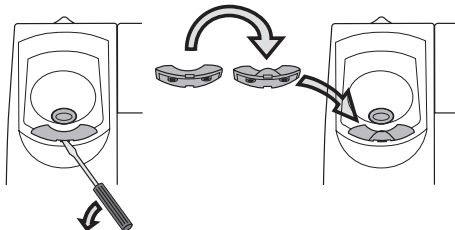

- 1 Használjon egy csavarhúzó a kézibeszélő horgának eltávolítására.**
- 2 Fordítsa meg a horgot és tegye be.**

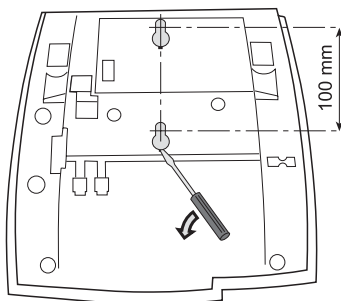

- 3 Használjon egy csavarhúzó a két műanyag fedél eltávolítására.**
- 4 Fúrjon lyukakat a falba a sablonnak megfelelően.**

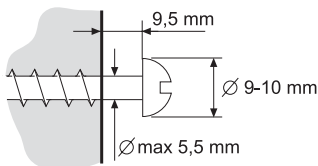

- 5 Csavarja be a csavarokat a sablonnak megfelelően, és tegye föl a telefont.**

A telefon elhelyezése

Ne tegye ki a telefont közvetlen napsugárzásnak hosszú időre. Tartsa távol a telefont az erős hőtől és a nedvességtől.

Tisztítás

A telefonját csak puha, vízzel megnedvesített kendővel tisztítsa. Szappan vagy bármilyen más tisztítószer használata elszínezheti vagy károsíthatja a telefont.

Hibaelhárítás

Ha valami nem megfelelően működik, akkor elindíthatja a telefonkészülék öntesztjét, hogy minden rendben van-e, vagy a hiba a rendszerben van-e. A telefonon a beégetett program változatát is ellenőrizheti.

A telefon öntesztjének elindítása

Dialog 4223 Professional:

Tel. beállít

Nyomja meg (lásd a kijelzőt).

Ha a **Tel. beállít** nem látszik, nyomkodja a **Tovább...** gombot, amíg meg nem jelenik.

Választ

Nyomja meg (lásd a kijelzőt).

Le vagy Fel

Nyomja meg, hogy bekeretezze a Local Test Mode feliratot (lásd a kijelzőt).

Választ

Nyomja meg (lásd a kijelzőt).

A kijelző néhány másodpercig a beégetett program változatát és az **Selftest OK** feliratot. Ha valami nincs rendben, akkor hibaüzenet jelenik meg. Tájékoztassa a rendszergazdát a hibaüzenetről.

Az önteszt során valamennyi gomb és a billentyűzetbővítők gombjai lámpáinak be kell kapcsolni az önteszt során, hogy látszódjék, valamennyi lámpa rendben van.

Néhány másodperc múlva a kijelző ellenőrzi (teljesen elsötétül). A kijelző akkor van rendben, ha nincsenek rajta világos pontok vagy vonalak. A kijelző körül a világos keretnek ott kell lennie.

Kilépés

A kilépéshez nyomja meg bal szélső menügombot (lásd a kijelzőt).

(Ha a szöveg nem látszik, amikor a kijelzőt elsötétült, a kilépés funkció továbbra is ezen a menügombon van).

Megjegyzés: *Ha nem nyomja meg a **Kilépés**-t, akkor 30 másodperc múlva az önteszt automatikusan befejeződik.*



Dialog 4225 Vision:

Válassza a Telefon beállítás-t a felső menüben (lásd a kijelzőt).

Le vagy Fel

Nyomja meg, hogy bekeretezze a Local Test Mode feliratot (lásd a kijelzőt).

Választ

Nyomja meg (lásd a kijelzőt).

A kijelző néhány másodpercig a beégetett program változatát és az **Selftest OK** feliratot. Ha valami nincs rendben, akkor hibaüzenet jelenik meg. Tájékoztassa a rendszergazdát a hibaüzenetről.

Az önteszt során valamennyi gomb és a billentyűzetbővítők gombjai lámpáinak be kell kapcsolni az önteszt során, hogy látszódjék, valamennyi lámpa rendben van.

Néhány másodperc múlva a kijelzőt ellenőrzi (teljesen elsötétül). A kijelző akkor van rendben, ha nincsenek rajta világos pontok vagy vonalak. A kijelző körül a világos keretnek ott kell lennie.

Kilépés

A kilépéshez nyomja meg bal szélső menügombot (lásd a kijelzőt).

(Ha a szöveg nem látszik, amikor a kijelzőt elsötétült, a kilépés funkció továbbra is ezen a menügombon van).

Megjegyzés: *Ha nem nyomja meg a **Kilépés**-t, akkor 30 másodperc múlva az önteszt automatikusan befejeződik.*

A beégetett program változatának ellenőrzése

Ha a rendszergazda a telefonja beégetett programjának változatát kérdezi:

Dialog 4223 Professional:**Tel. beállít****Nyomja meg (lásd a kijelzőt).**

Ha a **Tel. beállít** nem látszik, nyomkodja a **Tovább...** gombot, amíg meg nem jelenik.

Választ**Nyomja meg (lásd a kijelzőt).****Le vagy Fel****Nyomja meg, hogy bekeretezze a Firmware Indication feliratot (lásd a kijelzőt).****Választ****Nyomja meg (lásd a kijelzőt).**

A kijelző a beégetett program változatát mutatja.

Kilépés**A kilépéshez nyomja meg bal szélső menügombot (lásd a kijelzőt).**

Megjegyzés: *Ha nem nyomja meg a **Kilépés**-t, akkor 30 másodperc múlva a teszt automatikusan befejeződik.*

Dialog 4225 Vision:**Telefon beállítás****Nyomja meg (lásd a kijelzőt)****Le vagy Fel****Nyomja meg, hogy bekeretezze a Firmware Indication feliratot (lásd a kijelzőt).****Választ****Nyomja meg (lásd a kijelzőt).**

A kijelző a beégetett program változatát mutatja.

Kilépés**A kilépéshez nyomja meg bal szélső menügombot (lásd a kijelzőt).**

Megjegyzés: *Ha nem nyomja meg a **Kilépés**-t, akkor 30 másodperc múlva a teszt automatikusan befejeződik.*

Szószedet

Felügyelet

Az Ön mellékének számát más (kettő vagy több) mellékeken egy funkciógomb jelenítheti meg.

Forgalmi állapot

A készüléke különböző állapotai: hívás, csengetés, átirányítás, stb.

Gyorstárcsázó számok

Rövidített hívószámok, vagy rövid számok, melyeket gyakran használt számok gyorsabb tárcsázására használunk.

Háromszoros vonalelérés

A Vonal 1, Vonal 2 és Tudakozás vonalak közös neve. A Vonal 1 és a Vonal 2 jelenti az Ön mellékének a számát és bejövő és kimenő hívásokra is használhatók. A Tudakozás csak kimenő hívásokra használható.

Kiegészítő vonalak

A telefonjához egy vagy több mellék számot lehet hozzárendelni, ezek szabad funkciógombokra vannak programozva.

Központ

Az Ön telefonjának kapcsoló rendszere, pl. MD110 kommunikációs rendszer

Nyugalmi állapot

A telefon azon állapota, amikor semmi sincs bekapcsolva; nem hív, nem cseng, nincs átirányítva, stb.

Tárgymutató

A

Általános kikapcsolás 90
 Átadás 51
 Átirányítás 60

B

Beállítások 97
 Csengőhang jellegének programozása 103
 Funkciógombok programozása 97
 Némított csengőjel 107
 Tompított csengőjel 107
 Bejövő hívások 28
 Hívás fogadása egy folyamatban lévő
 beszélgetés közben 30
 Kihangosítás 28
 Másik melléken 29
 Másik vonalgombon 28
 Ne zavarj, DND 31
 Vonal 1-en 28
 Belépés foglalt mellékre 39
 Belső kövess engem 64

C

Csengőhang jellegének programozása 103
 Csengőhangok 14
 Csoport szolgáltatások 84
 Csoportos hallgatás (monitor kihangosítás,
 hangosbeszélő) 49
 Csoportos hívásfelvétel 84
 Csoportos ne zavarj 87

D

D4 üzemmód információ 8
 DISA = Közvetlen belső rendszerelérés 94
 DTMF jelek 55

E

Egyéni külső vonal 34

Éjszakai üzem 90
 Elszámolási kód 88

F

Fejbeszélő 116
 Foglaltsági hangot kap 37
 Fölszerelés 122
 Forró drót 91
 Funkciógombok programozása 97

G

Gyorstárcsázás 41

H

Hangposta 81
 Hibaelhárítás 131
 Hívások fogadása 28
 Hívások időtartama (időzítő) 57
 Hívások közben 49
 Átadás 51
 Csoportos hallgatás (monitor kihangosítás,
 hangosbeszélő) 49
 Hívó fél azonosítójának elküldése
 átadáskor 54
 Kétirányú kihangosítás 50
 Kétirányú kihangosításról monitor
 kihangosításra 49
 Konferencia 52
 Monitor kihangosításról kétirányú
 kihangosításra 49
 Tárcsázás kapcsolt hívás során 55
 Tartásban 53
 Tudakozás 50
 Hívások mérése 56
 Hívások továbbadása 60
 Átirányítás 60
 Belső kövess engem 64
 Hívásvárakoztatás 39

Hívó fél azonosítójának elküldése átadáskor 54

I

Időzítő 57

Ismételt tárcsázás a híváslistából 34

J

Jogosultsági kód, egyéni 47

Jogosultsági kód, közös 46

K

Keresőcsoport 85

Kétirányú kihangosítás 50

Kézi üzenet vár (MMW) 78

Kihúzható lap 119

Kijelző menü gombok 23

Kimenő hívások 32

 Belépés foglalt mellékre 39

 Belső hívások 32

 Egyéni külső vonal 34

 Foglaltsági hangot kap 37

 Gyorstárcsázás 41

 Hívásvárakoztatás 39

 Ismételt tárcsázás a híváslistából 34

 Kihangosítás 33

 Külső hívások 32

 Külső szám elmentése 36

 Szám megjelenítésének korlátozása 33

 Utolsó külső szám ismételt hívása 36

Költség információ 56

Konferencia 52

Közös csengős csoport 84

Külső szám elmentése 36

L

Lámpajelzések 12

Leírás 6

 D4 üzemmód információ 8

 Dialog 4223 Professional 6

 Dialog 4225 Vision 9

 Kijelző menü gombok 23

 Kijelző nyelve 26

 Lámpajelzések 12

N

Ne zavarj, DND 31

Némított csengőjel 107

Nyelv 26

O

Opciók egység 120

P

Postafiók 83

R

Riasztási mellék 91

S

Short numbers 41

Szabad a 2. vonalon 30

Szabad költözés 27

Szám megjelenítésének korlátozása 33

Szószedet 134

T

Tárcsázás kapcsolt hívás során 55

Tartásban 53

Tartozékok

 Fejbeszélő 116

 Kihúzható lap 119

 Opciók egység 120

Többszörösen megjelenített telefonszámok 93

Tompított csengőjel 107

Tudakozás 50

U

Újrahívás 36

Utolsó külső szám ismételt hívása 36

Üzenet vár 80

Üzenetek 78

 Hangposta 81

 Kézi üzenet vár (MMW) 78

 Üzenet vár 80

V

Váltott beszélgetés 51