

# Dialog 4223 Professional / Dialog 3213

BusinessPhone kommunikációs rendszer

Kezelési útmutató



HU/LZTBS 160 1320 R1A

HU/LZTBS 160 1320 R1A

# Tartalomjegyzék

	oldal
Beköszöntő .....	4
Leírás .....	6
Bejövő hívások .....	18
Kimenő hívások .....	21
Telefonkönyv .....	32
Hívások közben .....	33
Hívás mérése .....	38
Hívás továbbadása .....	45
Távollét információ .....	51
Üzenetek .....	56
Biztonság .....	71
Csoport szolgáltatások .....	74
ISDN szolgáltatások .....	79
További hasznos szolgáltatások .....	86
Szöveg írása .....	95
Beállítások .....	96
Tartozékok .....	105
Hasznos tanácsok .....	111
Szószedet .....	112
Üzembe helyezés .....	115
Tárgymutató .....	126
Gyors tájékoztató .....	131

# Beköszöntő

Üdvözljük az Ericsson BusinessPhone kommunikációs rendszer Dialog 4223 Professional / Dialog 3213 Kezelési útmutatójában! A BusinessPhone kommunikációs rendszer a BusinessPhone 50, BusinessPhone 128i és a BusinessPhone 250 típusokat tartalmazza.

Az ebben a Kezelési útmutatóban leírt szolgáltatások a BusinessPhone kommunikációs rendszer 5.1 vagy újabb változatára vonatkoznak. Közülük néhány esetleg nem működik a rendszer korábbi változataival és/vagy hardver kulccsal védett lehet, amit külön kell megvásárolni.

A Kezelési útmutató a BusinessPhone kommunikációs rendszer és a Dialog 4223 Professional / Dialog 3213 alapprogramozásával elérhető szolgáltatásokat írja le. Ettől különbözhet az, ahogyan a készülék fel van programozva. Ha további információra van szüksége, kérjük, forduljon a rendszergazdához.

E Kezelési útmutató legújabb változata letölthető innen: <http://www.ericsson.com/enterprise/>

**Megjegyzés:** A Dialog 4223 Professional / Dialog 3213 rendszerkészülék, azaz csak az Ericsson azon alközpontjaival együtt használható, melyek támogatják ezt a telefonkészülék típust.

Azok a funkcióleírások, melyek nem tartalmazzák a kézibeszélőbe történő beszélést, beemelt állapotra vonatkoznak, ha nincs más megadva. A Törés gomb megnyomása helyett mindig leteheti a kézibeszélőt. A kettős funkciójú gombokkal két funkciót kombinálhat ugyanarra a gombra.

## Szerzői jogok

Minden jog fenntartva. A kiadó előzetes írásos engedélye nélkül a kiadványnak még a részeit sem szabad reprodukálni, adattároló rendszerekben tárolni, vagy továbbítani bármilyen formában, elektronikusan, mechanikusan, fénymásolással, vagy másként rögzíteni, kivéve a következőkkel egyetértésben.

A kiadó beleegyezését adja ennek a tartalomnak a letöltéséhez és másolatok nyomtatásához, feltéve, hogy ezt a fájlt csak saját célra használják és nem továbbterjesztésre. E kiadványt még részeiben sem szabad megváltoztatni, módosítani vagy kereskedelmileg értékesíteni. A kiadó nem felel semmilyen kárért, amely az engedély nélkül módosított vagy megváltoztatott közlésből származik.

---

## Garancia

A KIADÓ SEMMILYEN FELELŐSSÉGET NEM VÁLLAL EZÉRT A DOKUMENTÁCIÓÉRT, BELEÉRTVE, DE NEM KORLÁTOZVA AZ ADOTT CÉLRA VALÓ ALKALMAZHATÓSÁGOT.

Nem felel az itt található hibákért, sem pedig az ezekből származó esetleges károkért, melyek ezen dokumentum szolgáltatásaiból, teljesítményéből vagy használatából erednek.

# Leírás

## Dialog 4223 Professional

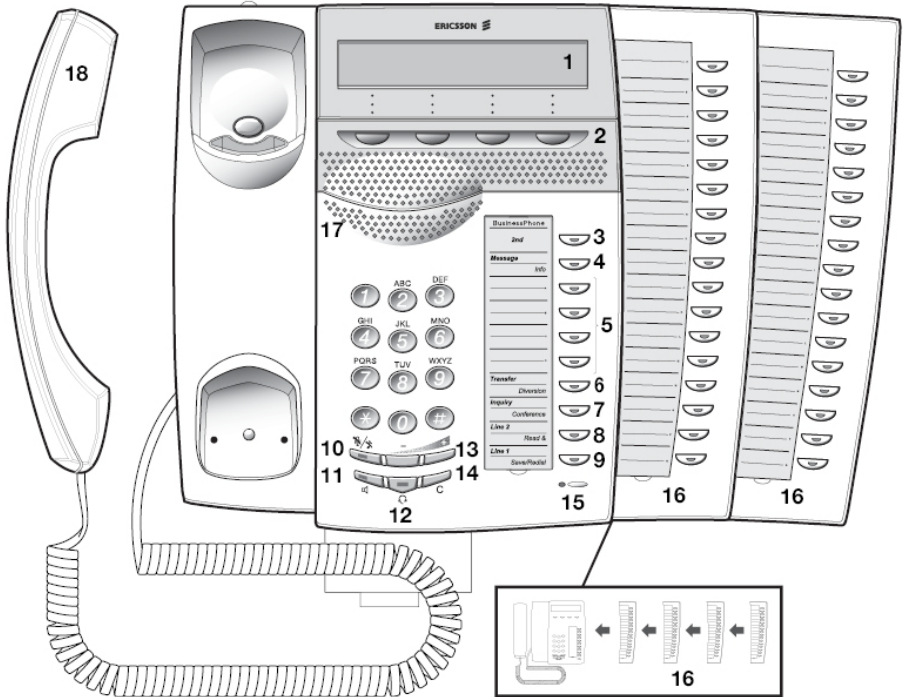

- 1 Kijelző**  
3x40 karakter. Lásd a **“Kijelző információ”** fejezetet a 14. oldalon.
- 2 Menü funkció billentyűk**  
A funkciók a forgalmi helyzettől függenek és a kijelző legalsó sorában látszanak. Ha szükséges (lásd a kijelzőt), akkor nyomja meg a kívánt gombot, hogy elérje a funkciót.
- 3 2nd**  
A másodlagos billentyűfunkciók elérésére szolgáló gomb. (Ezek a funkciók a megfelelő gomb második sorában látszanak.)
- 4 Üzenet/Információ**
  - a. Üzenetek küldésére és fogadására. Lásd az **“Üzenetek”** fejezetet az 56. oldalon.
  - b. Információ bevitelére. Lásd a **“Távollét információ”** fejezetet az 51. oldalon.
- 5 Kettős funkciójú programozható billentyűk**  
Számok, program funkciók tárolására. Lásd a **„Beállítások”** fejezetet a 96. oldalon.
- 6 Átadás/átirányítás**
  - a. Folyamatban lévő beszélgetés átadására. Lásd a **“Hívások közben”** fejezetet a 33. oldalon.
  - b. Átírányítás aktiválására/kikapcsolására. Lásd a **“Hívás továbbadása”** fejezetet a 45. oldalon.
- 7 Tudakozás/konferencia**
  - a. Tudakozás végzésére belső vagy külső félhez.
  - b. Telefonos konferencia létrehozására.Lásd a **“Hívások közben”** fejezetet a 33. oldalon.
- 8 Vonal2 / Olvas&**
  - a. 2. vonal gomb bejövő és kimenő hívások számára.
  - b. Információ olvasása. Lásd a **“Távollét információ”** fejezetet az 51. oldalon.
- 9 Vonal1/tárolás/újrAhívás**
  - a. 1. vonal gomb bejövő és kimenő hívások számára.
  - b. Külső szám eltárolása vagy újrAhívása. Lásd a **“Kimenő hívások”** fejezetet a 21. oldalon.
- 10 Némitás**  
A mikrofon be vagy kikapcsolására. Lásd a **“Hívások közben”** fejezetet a 33. oldalon és a **“Csendes hívásjelzés”** fejezetet a 20. oldalon.
- 11 Hangszóró be/ki**  
A hangszóró be vagy kikapcsolására. Lásd a **“Hívások közben”** fejezetet a 33. oldalon.



**12 Fejbeszélő**

Lásd a [“Fejbeszélő – Dialog 4223 Professional”](#) fejezetet a 107. oldalon.

**13 Hangerő beállítás**

A hangerő beállítására. Írás módban betűköz/visszalépés is.

**14 Törlés (bontás)**

Hívások bontására vagy programozáskor a kijelző törlésére.

**15 Mikrofon**

**16 Opcionális billentyűzetbővítő**

17 darab, kettős funkciójú, programozható gomb mindegyik bővítőn. Négy bővítő csatlakoztatható.

***Megjegyzés:** Csak DBY 419 01 típusú opcionális billentyűbővítőt használjon.*

**17 Hangszóró**

**18 Nagyothalló készüléket támogató kézibeszélő**

***Kérjük, figyeljen rá:** A kézibeszélő kisméretű fém tárgyakat magához vonzhat és tarthat a fülkagyló környezetében.*

## Dialog 3213 Executive

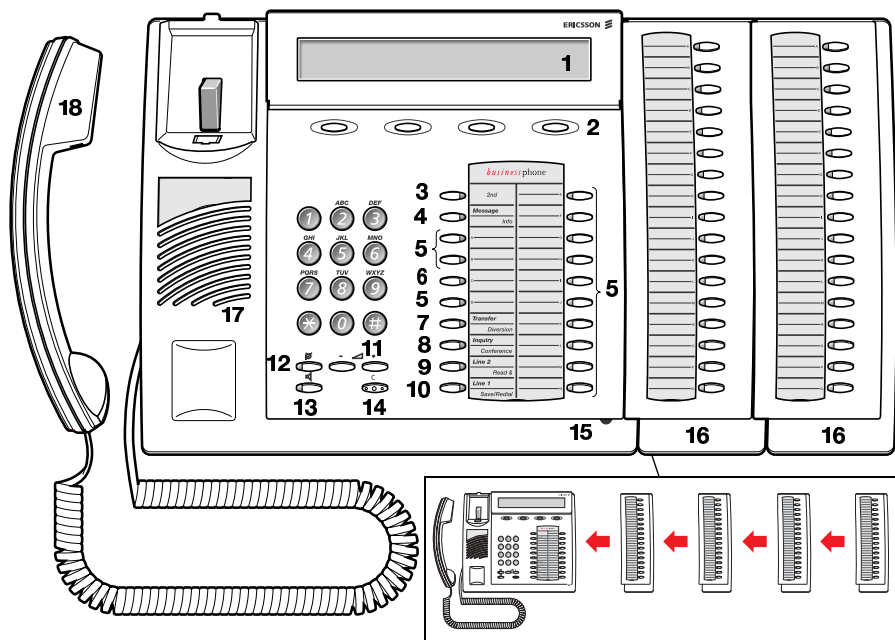













- 1 Kijelző**  
3x40 karakter. Lásd a ["Kijelző információ"](#) fejezetet a 14. oldalon.
- 2 Menü funkció gombok**  
A funkciók a forgalmi helyzettől függenek és a kijelző legalsó sorában látszanak. Ha szükséges (lásd a kijelzőt), akkor nyomja meg a kívánt gombot, hogy elérje a funkciót.
- 3 2nd**  
A másodlagos billentyűfunkciók elérésére szolgáló gomb. (Ezek a funkciók a megfelelő gomb második sorában látszanak.)
- 4 Üzenet/Információ**
  - a. Üzenetek küldésére és fogadására. Lásd az ["Üzenetek"](#) fejezetet az 56. oldalon.
  - b. Információ bevitelére. Lásd a ["Távollét információ"](#) fejezetet az 51. oldalon.
- 5 Kettős funkciójú programozható billentyűk**  
Számok, program funkciók tárolására. Lásd a [„Beállítások”](#) fejezetet a 96. oldalon.
- 6 Kettős funkciójú programozható gomb (C) / fejbeszélő gomb**
  - a. Számok és program funkciók tárolására.
  - b. A fejbeszélő funkció csak beszerelt opcionális egységgel (DBY 410 02) együtt használható. A fejbeszélő gombot a rendszergazda programozza. Lásd a ["Tartozékok"](#) fejezetet a 105 oldalon.
- 7 Átadás/átírányítás**
  - a. Folyamatban lévő beszélgetés átadására. Lásd a ["Hívások közben"](#) fejezetet a 33. oldalon.
  - b. Átírányítás aktiválására/kikapcsolására. Lásd a ["Hívás továbbadása"](#) fejezetet a 45. oldalon.
- 8 Tudakozás/konferencia**
  - a. Tudakozás végzésére belső vagy külső félhez.
  - b. Telefonos konferencia létrehozására.Lásd a ["Hívások közben"](#) fejezetet a 33. oldalon.
- 9 Vonal2 / Olvas&**
  - a. 2. vonal gomb bejövő és kimenő hívások számára.
  - b. Információ olvasása. Lásd a ["Távollét információ"](#) fejezetet az 51. oldalon.
- 10 Vonal1/tárolás/újrAhívás**
  - a. 1. vonal gomb bejövő és kimenő hívások számára.
  - b. Külső szám eltárolása vagy újrAhívása. Lásd a ["Kimenő hívások"](#) fejezetet a 21. oldalon.

- 11 Hangerő beállítás**  
A hangerő beállítására. Írás módban betűköz/visszalépés is.
- 12 Némitás**  
A mikrofon be vagy kikapcsolására. Lásd a ["Hívások közben"](#) fejezetet a 33. oldalon.
- 13 Hangszóró be/ki**  
A hangszóró be vagy kikapcsolására. Lásd a ["Hívások közben"](#) fejezetet a 33. oldalon.
- 14 Törlés (bontás)**  
Hívások bontására vagy programozáskor a kijelző törlésére.
- 15 Mikrofon**
- 16 Opcionális billentyűzetbővítő**  
17 darab, kettős funkciójú, programozható gomb mindegyik bővítőn. Négy bővítő csatlakoztatható.
- Megjegyzés:** Ha egy vagy két billentyűbővítőt használunk, akkor a DBY 409 01 opcionális billentyűbővítő használható. Ha azonban három vagy négy billentyűbővítőt használunk, akkor valamennyi opcionális billentyűbővítőnek DBY 409 02 típusúnak kell lennie.*
- 17 Hangszóró**
- 18 Nagyothalló készüléket támogató kézibeszélő**
- Kérjük, figyeljen rá:** A kézibeszélő kisméretű fém tárgyakat magához vonzhat és tarthat a fülkagyló környezetében.*

## Dialog 4223 / Dialog 3213 telefon gombok

Ez a táblázat áttekintést ad a Dialog 4223 Professional és a Dialog 3213 Executive készülékek különböző formájú billentyűiről. Ebben a Kezelési útmutatóban csak a Dialog 4223 gombjainak rajzait találja meg.

Ha a Dialog 3213 – Executive készüléket használja akkor használja az alanti táblázatot, hogy megtalálja a megfelelő billentyűkombinációt.

<b>Gomb</b>	<b>Dialog 4223</b>	<b>Dialog 3213</b>
Törlés (bontás)		
Fejbeszélő		Fejbeszélő 
Hangszóró		
Némítás		
Programozható funkció gomb		
Hangerő		

## Lámpajelzések

A telefonján látható billentyűlámpák különböző jelzésekkel mutatják a folyamatban lévő hívás vagy funkció forgalmi helyzetét.



A lámpa nem világít

A funkció nem működik.



Állandó fény

A funkció működik.



Lassan villogó lámpa

A vonal (vagy a funkció) tartásban van.



Gyorsan villogó lámpa

Bejövő hívás vagy üzenet vár.



Rövid megszakításokkal villogó fény.

Folyamatban lévő hívás.

## Kijelző információ

A kijelző lépésről lépésre adott útmutatásokkal segít Önnek a telefon használatában. Ha a telefon alapállapotban van, akkor a felső sor általános információt mutat. A középső sor az Ön nevét és mellékének számát mutatja. Az alsó sor a menügombokhoz ad útmutatást adó szövegeket.

12 Máj 10:35	+15°	
ANDERSEN ANDREAS		200
telefonkönyv	újrAhívás	Pro

Belső hívás során a középső sor a másik fél nevét, mellékének számát és forgalmi állapotát mutatja.

12 Máj 10:35	+15°	
BURNES BOBBY		201 BESZÉD

Ha olyan belső számot hív, amelyik átirányítást kapcsolt be, akkor az első sor a hívott fél nevét és mellékének számát mutatja, a középső sor pedig azt, ahová a mellék át van irányítva.

DAVID CHAMBERS		203
BURNES BOBBY		201 SZABAD
		visszahív

Bejövő külső hívás során a középső sor a másik fél számát és forgalmi állapotát mutatja (ha ISDN trónkvonhoz kapcsolódik).

12 Máj 10:35	+15°	
	431811005446	BESZÉD
		ment

**Állapot információ**

Állapot információ belső hívások során:

BLOKKOLT	A hívott szám blokkolt.
FOGLALT	A hívott mellék foglalt.
HÍVÁS	Bejövő hívás.
KONF	Konferencia.
TORLÓDÁS	Torlódás a rendszerben.
KIJELZÉS KORLÁTOZVA	ISDN hívás, a szám titkosság aktív a hívott/hívó melléken.
SZABAD	A hívott mellék szabad.
SZABAD L2	A hívott mellék szabad a 2. vonalon.
HIÁNYOS (INCOMPL.)	A szám nem volt teljes.
BELÉPÉS	Belépés.
KÖZÖS CSENGŐ FELVÉTELE NEM ENGEDÉLYEZETT	Bejövő hívásokat nem vehet fel a közös csengőről.
TARTÁS	A hívott mellék tartásba tett egy hívást.
HÍVÁS TARTÁSBAN	Egy hívás tartásba van téve.
VISSZAHÍVÁS	Visszahívás egy tartásba tett hívásról.
BESZÉD	Beszéd mód.
NEM ELÉRHETŐ	A hívott szám nem érhető el.
ISMERETLEN	Ismeretlen szám.
VARAKOZÁS	Előjegyzési mód.
&	A hívott mellék szöveges információt tárolt el.
%	A hívott mellék hang információt tárolt el.
+15*^	A külső hőmérsékletet mutatja és annak változási irányát (föl vagy le), ha a telefon rendszernek van opcionális hőmérséklet érzékelője.



## Hangok

A kézibeszélőben hallható hangok.

### Tárcsahang

(A rendszer kész a számjegyek fogadására)



### Különleges tárcsahang

(A rendszer kész a számjegyek fogadására, aktív átirányítás a telefonon)



### Csengetési visszhang

(A hívott fél csengetésének hangja)

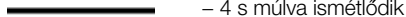

– 4 s múlva ismétlődik

### Különleges csengetési hang

(Csengetési hang a vonal 2–n)

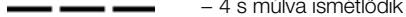

– 4 s múlva ismétlődik

### Foglaltsági hang

(A hívott fél foglalt)



### Nem létező szám hangja

(A hívott szám nem elérhető vagy üres)



### Hívás várakozás hang



### Blokkoltsági hang

(A hívást torlódás miatt nem lehet végrehajtani vagy a hívott fél blokkolt)



### Nyugtázási hang

(Annak nyugtázása, hogy a kért funkció rendelkezésre áll)



### Balépési hang

(A belépés során valamennyi fél megkapja)



### Konferencia hang

(A konferenciában lévő valamennyi fél hallja)



– 15 s múlva ismétlődik

## Jelzések

A telefon által kiadott csengetési jelek.

### Belső csengetési hang



– 4 s múlva ismétlődik

### Külső csengetési hang



– 4 s múlva ismétlődik

### Automatikus visszahívási csengetés



**Megjegyzés:** Ebben a Kezelési útmutatóban a hangok és csengetési jelzések a standard rendszerre vonatkoznak, de ez országonként más lehet.

# Bejövő hívások

## Bejövő hívások

Csengetés jelzi a bejövő hívást. A kijelző a hívószámot és a belső hívó nevét mutatja.

---

## Külső hívások

Csengetés jelzi a bejövő hívást. Ha digitális fővonalra (ISDN) csatlakozik, akkor a kijelző a külső hívó fél hívószámát mutatja, a nyilvános hálózatban történt átirányítás esetén az átirányított és a hívó fél számát is, lásd az ["ISDN szolgáltatások"](#) fejezetet a 79. oldalon. A trönk vonal ugyanaz, mint a külső vonal.

---

## Hívás fogadása



**Vegye föl a kézibeszélőt.**

### Kihangosítás

**Vonal 1**



**Nyomja meg a kézibeszélő felemelése nélkül.**

**Vagy:**



**Nyomja meg a kézibeszélő felemelése nélkül.**

A hangszórón és a mikrofonon át van kapcsolatban a hívóval.



**Nyomja meg, hogy befejezze a kihangosított hívást.**

**Másik melléken**

Egy másik mellékre érkező hívást az irodán belül bármely mellékről megválaszolhat.

**Hívja a csengő melléket.**

Foglaltsági hangot hall.

12 Máj 10:35	+15°		
ANDERSEN ANDREAS	200	FOGLALT	
előjelez	visszahív	felvesz	belépés

felvesz

**Nyomja meg (lásd a kijelzőt).**

**Hívások engedélyezése a 2. vonalon**

Ha beszélgetés közben is akar hívásokat fogadni, akkor először egy programozható gombra be kell programoznia a Szabad a 2. vonalon funkciót. Lásd a "Beállítások" fejezetet a 96. oldalon.

Szabad a 2. vonalon  
Elérés

**Nyomja meg, hogy bekapcsolja/kikapcsolja a Szabad a 2. vonalon funkciót (előre programozott).**

Ha a Szabad a 2. vonalon be van kapcsolva, akkor a lámpa világít, és beszélgetés közben fogadhat hívásokat.

**Második hívás fogadása**

Vonalban van, amikor egy némitott hívásjelzés és egy vonal gomb villogása jelzi az új bejövő hívást:

**Vonal 2**

**Nyomja meg a villogó vonal gombot.**

Az első hívást tartásba tette.

**Megjegyzés:** Ha látni akarja, ki hívja, akkor először nyomja meg az L2-info gombot (lásd a kijelzőt).

Visszkapcsolás az első híváshoz:

**Vonal 1**

**Nyomja meg az első vonal gombot.**

A második hívást tartásba tette. Az első hívó féllal van kapcsolatban.



**Nyomja meg, ha be akarja fejezni a folyó beszélgetést.**

## Csendes hívásjelzés

Ez a funkció akkor hasznos, ha nem akarja, hogy a telefon csengése megzavarja. A bejövő hívásokat csak a kijelző és egy villogó vonalgomb jelzi.

**Megjegyzés:** A *Dialog 3213* esetében ehhez a funkcióhoz *R9B* vagy újabb változat szükséges, lásd a telefon alját.



Nyugalmi állapotban:

**Nyomja meg, hogy elnémítsa a csengőt a bejövő hívásokra.**

---

## Bejövő hívások eltárolása és ismételt hívása

Ha bejövő külső hívást kap, akkor eltárolhatja a számot, hogy könnyebb legyen visszahívni (a szám legfeljebb 24 számjegyet tartalmazhat). Az előzőleg elmentett szám törlődik.

### **Szám eltárolása**

Mielőtt nyugtázza a hívást:

tárol

**Nyomja meg (lásd a kijelzőt).**

### **A szám ismételt tárcsázása**

újrAhívás

**Nyomja meg, hogy újrAhívja az eltárolt számot (lásd a kijelzőt).**

## Kimenő hívások

Néha nem érhető el a személy, akit hív. Ezek a funkciók segítenek abban, hogy sikerüljön kapcsolatba lépni a hívott féllel.

### Hívások kezdeményezése

Hogyan kezdeményezzünk belső és külső hívásokat.



**Emelje föl a kézibeszélőt és tárcsázza:**



**Egy mellék számát, ha belső hívást akar kezdeményezni.**

**Vagy:**



**A külső vonal elérési számát és a külső számot.**

***Megjegyzés:** A rendszer konfigurációjától függ, mely számot kell megnyomni a külső vonal eléréséhez.*



**Nyomja meg, hogy befejezze a hívást.**

*Megjegyzés: Közös rövidített hívószámok használatával, és a saját rövidített hívószámainak beprogramozásával meggyorsíthatja a hívást.*

### Kihangosítás

A kézibeszélő fölemelése nélkül, csak nyomja meg az egyik vonalgombot, vagy a hangszóró gombot, vagy a szám első jegyét. A hívás kihangosított módban van, a hangszórón és a mikrofonon át.

## Utolsó külső szám ismételt hívása

Ha külső hívást kezdeményez, akkor a rendszer automatikusan eltárolja az összes tárcsázott számot, attól függetlenül, hogy a hívás sikeres volt-e vagy nem. Lásd az ["Automatikus újrahívás"](#) fejezetet a 24. oldalon.

✘✘✘

**Nyomja meg, ha újra hívni akarja az utoljára hívott külső számot.**

A kijelző a hívott számot fogja mutatni.

---

## Külső szám eltárolása

Ha külső számot hív, a könnyű visszahívás érdekében eltárolhatja a számot. Az előzőleg eltárolt szám törlődik.

### Szám eltárolása

Mielőtt befejezi a hívást:

ment.

**Nyomja meg (lásd a kijelzőt).**

### Szám újrahívása

újrAhív

**Nyomja meg, hogy újrAhívja az eltárolt számot (lásd a kijelzőt).**

## Automatikus visszahívás

Külső számot hív és foglalt jelzést kap vagy nem válaszol.

12 Máj 10:35	+15°		
BURNES BOBBY		201	FOGLALT
előjelezve	visszahív		belépés

visszahív

### Nyomja meg (lásd a kijelzőt).

Nyugtázó hangot hall.

Az automatikus visszahívás lámpa gyorsan villog és elalszik, ha a kérést eltárolta és aktivizálta. Nyugtázó hangot hall.



### Tegye le a kézibeszélőt vagy nyomja meg, hogy befejezze a folyamatot.

Visszahívja, ha a mellék befejezi a folyamatban lévő beszélgetést vagy amikor a mellék befejez egy új hívást. Nyolc másodpercen belül válaszolnia kell, máskülönben törődik a visszahívás szolgáltatás.



### Vegye föl a kézibeszélőt, ha visszahívást kap.

(A vonal vagy a hangszóró gombot is megnyomhatja, ha kihangosítva akarja fogadni a hívást.)



## Automatikus újrahívás

Ha külső számot hív és foglaltsági hangot hall vagy nem válaszol, akkor utasíthatja a rendszert, hogy automatikusan hívja a számot, amíg elérhetővé nem válik

**Megjegyzés:** Ez a szolgáltatás korlátozva lehet. Kérdezze meg a rendszergazdát, hogy használható-e.

Ezt a funkciót funkciógombokkal aktiváljuk, ezért először be kell programoznia egy programozható gombra (számonként egy gomb szükséges). Lásd a “[Funkció programozása](#)” fejezetet a 97. oldalon. Egyidejűleg legfeljebb öt külső számra aktiválhatja az automatikus újrahívás funkciót.

### Aktiválás

Hívás közben:

Automatikus újrahívás 



### **Nyomja meg, hogy aktiválja (előre programozott).**

Az automatikus újrahívás lámpa gyorsan villog és világít, ha az igény el van tárolva, és aktiválva van. Nyugtázó hangot hall.

### **Tegye le a kézibeszélőt vagy nyomja meg, hogy befejezze a folyamatot.**

Visszahívást kap, ha a hívott szám befejezi a folyamatban lévő beszélgetést, vagy amikor legközelebb a mellék befejez egy új hívást. A kijelzőn ezt látja:

12 Máj 10:35	+15°
ANDERSEN ANDREAS	200
tel.könyv	Újrahívás Pro



### **Vegye föl a kézibeszélőt, ha visszahívást kap.**

(A vonal vagy a hangszóró gombot is megnyomhatja, ha kihangosítva akarja fogadni a hívást.)

**Megjegyzések:**

Nem lehet új kérést beállítani egy olyan gombra, amelyik már tartalmaz egyet, amíg a fennálló nem törlődik.

Ha az automatikus újrahívás lámpa gyorsan villog, akkor foglalt a telefonja és nem tud új hívásokat fogadni vagy kezdeményezni.

Az újrahívási kísérletek számát, és azt, hogy a funkció meddig aktív, a rendszergazda programozza be.

Ha a készülékén aktiválta az átirányítást, akkor ez a funkció nem használható.

Ha aktivált a tandem konfiguráció, akkor a másodlagos készülék nem használhatja ezt a funkciót. Lásd a **“Tandem konfiguráció”** fejezetet a 86. oldalon.

**Törlés**

Automatikus újrahívás



**Nyomja meg az illetékes programozható gombot, hogy törölje az automatikus újrahívás igényt (előre programozott).**

**Megjegyzés:** A rendszer programozásától függően, az automatikus újrahívás igény automatikusan törlődhet.

**Szünet**

Egy külön automatikus újrahívás szünet gomb programozásával valamennyi, sikeresen aktivált igényét szüneteltetheti, lásd **“Funkció programozása”** fejezetet a 97. oldalon.

Automatikus újrahívás  
szünet

**Nyomja meg, hogy szüneteltesse (előre programozott).**

Az igények szünetelnek és az automatikus újrahívás gombok lassan villognak.

Automatikus újrahívás  
szünet

**Nyomja meg, hogy ismét elindítsa az automatikus újrahívást (előre programozott).**

## Foglalt mellék

Egy melléket hív és foglaltsági hangot hall.

### **Előjegyzés**

Egy foglalt melléket némitott hívásjelzéssel értesíthet a hívásáról.

### **előjegyez**

#### **Nyomja meg (lásd a kijelzőt).**

Tartsa fölemelve a kézibeszélőt. Amikor a hívott mellék leteszi a kézibeszélőt, akkor automatikusan hívni fogja.

***Megjegyzés:** Ha ismét foglaltsági hangot kap, akkor a kért mellékre nincs engedélyezve az előjegyzés.*

### **Belépés**

Beléphet egy foglalt melléken folyó beszélgetésbe (ha engedélyezett ez a funkció).

### **belépés**

#### **Nyomja meg (lásd a kijelzőt).**

Belépési hangot hall és három résztvevős hívás jön létre. Amikor a hívott mellék leteszi a kézibeszélőt, és Ön felemelve tartja a sajátját, akkor a hívott mellék automatikus visszahívást kap

***Megjegyzés:** Ha továbbra is foglaltsági hangot hall, akkor a melléke számára nem engedélyezett a belépés, vagy a keresett mellék védve van a belépés ellen.*

## Átírányított mellék

A hívásátírányítás megkerülése lehetővé teszi, hogy akkor is fölhívasson egy bizonyos mellékletet, amikor az aktiválta a hívásátírányítást.

✖ 60 ✖

**Táracsázza.**



**Adja meg a mellék számát.**

#

**Nyomja meg.**

A megadott mellékkel lesz kapcsolatban, függetlenül attól, hogy a hívott mellék melyik fajta átírányítás típusát aktiválta.

## Rövidített hívószámok

Rövidített hívószámok használatával néhány gombnyomással, egyszerűen hívhat. A gyakran használt külső számokat közös rövidített hívószámként tároljuk a központban.

Az Ön egyéni, leggyakrabban használt külső számait – melyeket egyéni rövidített hívószámoknak nevezünk – a telefon programozható gombjainak második rétegére lehet programozni, a billentyűbővítőkre vagy a 0 – 9 gombokra (Dialog 4223 Professional).

***Megjegyzés:** A tárcsázási kóddal aktivált funkciókat, pl. \*32\* és #32# az emlékeztető hívás számára, ugyancsak tárolhatók egyéni rövidített hívószámként.*

Két lehetősége van az egyéni rövidített hívószámok vagy egy funkció programozására:

### **1. lehetőség – Programozható gombbal**

Az egyéni rövidített hívószámokat a programozható gombokra és az opcionális billentyűbővítőkre lehet programozni. Lásd az [“Egyéni rövidített hívószámok programozható gombon”](#) fejezetet a 29. oldalon.

## **2. lehetőség –billentyűzettel**

Ha a Dialog 4223-at használja billentyűbővítő nélkül, akkor 10 egyéni rövidített hívószámot programozhat a 0 – 9 gombokra. Ezen felül programozhatja a telefon programozható gombjait is (lásd az 1. lehetőséget). Lásd az [“Egyéni rövidített hívószámok a billentyűzeten”](#) fejezetet a 30. oldalon.

**Megjegyzés:** Ha a Dialog 4223 Professional készüléket opcionális billentyűbővítővel látja el, akkor a billentyűzeten a 0 – 9 gombokra programozott rövidített hívószámok az első billentyűbővítő első 10 gombján tárolódnak.

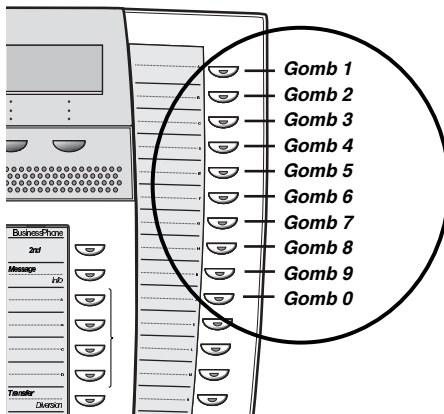

## **Közös rövidített hívószámok**

A külső hívószámokat központilag tárolja a BusinessPhone kommunikációs rendszer. A közös rövidített hívószámokat minden olyan mellékről hívni lehet, amely erre jogosítva van.



### **Tárcsázza a közös rövidített hívószámot.**

Kérjük, nézze meg a telefonkönyvét.

## Egyéni rövidített hívószámok programozható gombon

A leggyakrabban használt külső számait egy programozható gomb 2. rétegére programozhatja. Ez a folyamat használható akkor is, ha tárcsázási kóddal aktiválható/kikapcsolható program funkciót akar használni.

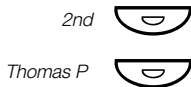

**Nyomja meg.**

**Nyomja meg, hogy hívjon, vagy aktiváljon egy tárcsázási kódot (előre programozott).**

### Egyéni rövidített hívószámok programozása

Hogyan lehet külső számokat vagy tárcsázási kódokat programozni a telefon és a billentyűzetbővítő programozható gombjaira.

PROG

**Nyomja meg (lásd a kijelzőt).**

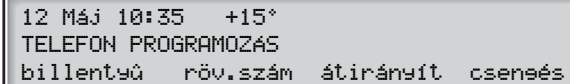

```

12 Máj 10:35 +15°
TELEFON PROGRAMOZÁS
billentyű  rövid.szám  átirányít  csenésés
  
```

röv. szám.



**Nyomja meg (lásd a kijelzőt).**

**Nyomjon meg egy programozható gombot.**



**Tárcsázza a külső vonalelérés számát és tárcsázza a számot.**

Az, hogy mely számot kell megnyomni a külső vonal eléréséhez, a rendszer konfigurációjától függ. A szám 24 jegyűt tartalmazhat.

***Megjegyzés:** Ha a nyilvános hálózatban várakozni kell a második tárcsahangra, akkor nyomja meg a 2nd gombot és utána a 2 gombot.*

**Vagy:**

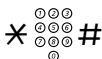

**Tárcsázzon egy kódot (2 számjegy).**

ment.

**Nyomja meg, hogy eltárolja a számot vagy a kódot (lásd a kijelzőt).**



**Nyomja meg, hogy befejezze a programozást.**

**Megjegyzés:** A kettős funkciójú gombokkal egyéni rövidített hívószámokat és más funkciókat, pl. név szerinti tárcsázást kombinálhat ugyanazon a gombon. Távolítsa el az átlátszó fedelet, hogy a neveket a gombok mellé írja. Az egyéni rövidített hívószámokra hivatkozó nevet a vonal alatti mezőbe írja, hogy jelezze, ez a másodlagos funkció

---

## Egyéni rövidített hívószámok a billentyűzeten

A leggyakrabban használt külső számait a billentyűzeten programozhatja és aktiválhatja.

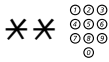

**Nyomja meg és tárcsázza a rövidített hívószámot.**  
0 és 9 közé eső szám.

### Egyéni rövidített hívószám programozása

Hogyan programozzuk külső számokat a 0 – 9 gombokra.



**Lépjen be a programozási módba.**



**Válasszon ki egy rövidített hívószámot 0 és 9 között és nyomja meg.**



**Tárcsázza a külső vonalelérés számát és tárcsázza a számot.**  
A szám legfeljebb 24 jegyű lehet.

**Megjegyzés:** Ha a nyilvános hálózat azt igényli, hogy várakozzon a második tárcsahangra, akkor nyomja meg: \*.



**Nyomja meg.**



**Nyomja meg, hogy befejezze a programozást.**

### Egy bizonyos egyéni rövidített hívószám törlése



**Nyomja meg.**



Adjon meg egy rövidített számot 0 és 9 között és nyomja meg.

# 51 #

### Vaamennyi egyéni rövidített hívószám törlése

**Nyomja meg.**  
Nyugtázó hang.

## Név szerinti tárcsázás

A programozható gombokra programozhat és aktiválhat telefonszámokat (mellékeket és közös rövidített hívószámokat).

Központi iroda



**Nyomja meg, hogy hívjon (előre programozott).**

### Név szerinti tárcsázás programozása

Hogyan programozzon egy belső telefonszámot egy programozható gombra és a billentyűbővítőre.

PROS

**Nyomja meg (lásd a kijelzőt).**

billentyű

**Nyomja meg (lásd a kijelzőt).**

\_\_\_\_\_ A



**Nyomjon meg egy programozható gombot.**  
Az előre programozott funkció látszik a kijelzőn.

vált

**Nyomja meg (lásd a kijelzőt).**

12 Máj 10:35	+15°
FUNKCIÓ VÁLASZTÁS - NÉV SZERINTI HÍVÁS 10	
hátra	előre
bead	vissza

***Megjegyzés:** Ha a programozott név már létezik, nyomja meg a hátra vagy előre gombot, amíg a NAMECALL funkciót nem látja (lásd a kijelzőt).*

bead 

**Nyomja meg (lásd a kijelzőt) és tárcsázza a számot.**  
Bármely telefonszámot használhat, pl. egy közös rövidített hívószámot vagy egy munkatársa mellékének a számát.

ment

**Nyomja meg (lásd a kijelzőt).**



**Nyomja meg, hogy befejezze a folyamatot.**



# Telefonkönyv

Valamennyi telefonszámot és közös rövidített hívószámot megkereshet az integrált telefonkönyvben.

tel.könyv

## Nyomja meg (lásd a kijelzőt).

A kijelzőn ezt látja:

12 Máj 10:35	+15°		
DAVID CHAMBERS		203	
belső	külső		kilép

Választhat az összes telefonszámot tartalmazó belső telefonkönyv és a közös rövidített hívószámokat tartalmazó külső telefonkönyv között.

belső

## Nyomja meg (lásd a kijelzőt).

Keresés a belső telefonkönyvben.

külső

## Nyomja meg (lásd a kijelzőt).

Keresés a külső telefonkönyvben.

Megnyomhatja a keres gombot (lásd a kijelzőt), hogy végiglépkedjen a teljes telefonkönyvön, vagy a billentyűzetet használhatja a vezetéknev első vagy több betűjének megkeresésére.

12 Máj 10:35	+15°		
C_			
		keres	bont

**Megjegyzés:** *Hogyan írunk szöveget, az a ["Szöveg írása"](#) fejezetben van leírva a 95. oldalon.*

keres

## Nyomja meg (lásd a kijelzőt).

Ha a javaslat rendben van, akkor hívja a számot (lásd a kijelzőt). Ha nincs rendben, akkor használja a hátra vagy az előre gombot a telefonkönyvben történő lépkedéshez.

## Hívások közben

A BusinessPhone kommunikációs rendszerrel több különböző módon kezelhet hívásokat. Átkapcsolhat a kézibeszélő és a kihangosított/csoportos beszélgetés között, elnémíthatja a mikrofonokat, tudakozódhat, átadhat hívást, konferenciát hozhat létre vagy tartásba tehet egy hívást, hogy mást csináljon.

---

### Csoportos hallgatás

A kézibeszélőben egy folyó beszélgetés van.



**Nyomja meg, hogy bekapcsolja vagy kikapcsolja a hangszórót.**  
Ha a lámpa világít, akkor a hangszóró monitorozza a hívást.

***Megjegyzés:** Beállíthatja a hangerőt, lásd a ["Beállítások"](#) fejezetet a 96. oldalon.*

---

### Kézibeszélőről teljes kihangosításra

A kézibeszélőben egy folyó beszélgetés van.



**Nyomja meg, hogy bekapcsolja a hangszórót.**  
Most csoportos hallgatás módban van.



**Tegye le a kézibeszélőt.**  
Kihangosított beszélgetés jön létre.

***Megjegyzés:** Beállíthatja a hangerőt, lásd a ["Beállítások"](#) fejezetet a 96. oldalon.*



**Nyomja meg, hogy befejezze a hívást.**

## Kihangosítottról kézibeszélőre

Kihangosított beszélgetést folytat.



### **Emelje föl a kézibeszélőt.**

A kézibeszélőben van a beszélgetés.

---

## Némítás

Beszélgetést folytat



### **Nyomja meg, hogy bekapcsolja vagy kikapcsolja a mikrofont.**

Ha a lámpa világít, akkor a hívó nem hallja az Ön szobájában folyó beszélgetést.

---

## Tudakozás

Egy folyamatban lévő beszélgetés folyamán tudakozni akar egy belső vagy külső számon.

**Tudakozás**



**Nyomja meg.**

**Vagy:**

**Vonal 2**



**Nyomja meg a Vonal 2-t.**

Az első hívás tartásba kerül (a lámpa lassan villog).



**Hívja a harmadik felet.**

Amikor a harmadik fél válaszol, akkor kapcsolgathat a két hívás között, konferenciát hozhat létre és befejezheti az egyik hívást.



**Nyomja meg, hogy befejezze a tudakozó hívást.**

Elbontja a második hívást.

**Vonal 1**



**Nyomja meg, hogy visszavegye az első hívást.**

Az első féllel van kapcsolatban.

## Váltott beszélgetés

Beszéd kapcsolatban van pl. a Vonal 2–n és vissza akar lépni a Vonal 1–en tartásba tett beszélgetésbe. A tartásba tett beszélgetés lámpája villog.

Vonal 1



**Nyomja meg, hogy a második hívást tartásba tegye.**

Az első hívást kapcsolja

Tudakozás vagy



**Nyomja meg, hogy az első hívást tartásba tegye.**

A második hívást kapcsolja.

Vonal 2



**Nyomja meg, hogy befejezze a folyamatban lévő beszélgetést.**

## Átadás

Belső vagy külső beszélgetést folytat és át akarja adni.

Tudakozás vagy



**Nyomja meg.**

Vonal 2



**Hívja a harmadik felet.**

Átadhatja a hívást mielőtt fogadják, vagy várhat, hogy megválaszolják.

**Megjegyzés:** Győződjön meg arról, hogy a kért féllel van kapcsolatban. Kérjük, olvassa el a megjegyzéseket és a figyelmeztetéseket a *“Hasznos tanácsok”* fejezetben a 111. oldalon.

átadás

**Nyomja meg (lásd a kijelzőt).**

**Vagy:**



**Tegye le a kézibeszélőt.**

A hívást átadta. Külső hívásokat csak az Átadás gombbal adhat át, ha a rendszer programozása megengedi ezt a kapcsolási állapotot.

### Átadás foglalt mellékre

Foglalt mellékre is átadhat hívásokat. A másik fél csendes hívásjelzést fog hallani (előjegyzés), és a hívást kiadja, mielőst befejezi a folyó beszélgetést (ha az előjegyzés engedélyezett).

### **Visszahívás**

Ha átadott egy külső hívást és a másik mellék adott időn belül nem válaszolja meg, visszahívást kap. A telefonja ismét cseng.

---

### **Hívás várakoztatás**

Ha a „hívás várakozik” hangot hallja egy beszélgetés során, akkor egy másik fél próbál kapcsolatba lépni Önnel.

#### **A folyamatban lévő beszélgetés befejezése és a várakozó hívás fogadása**



**Tegye le a kézibeszélőt, hogy befejezze a folyamatban lévő beszélgetést.**

A várakozó hívás jelez a telefonján.



**Emelje föl a kézibeszélőt, hogy fogadja az új hívást.**

**Vagy:**



**Nyomja meg és tegye le a kézibeszélőt, hogy kihangosítva fogadja.**

---

### **Konferencia**

Beszélget és telefon konferenciát akar létrehozni..

**Tudakozás vagy  
Vonal 2**



**Nyomja meg.**



**Tárcsázza a harmadik fél mellékének a számát**

**konf**

**Nyomja meg, hogy három résztvevős konferenciát hozzon létre (lásd a kijelzőt).**

Három résztvevős konferenciát hozott létre. A konferencia jelzésére valamennyi konferencia tag periódikusan ismétlődő konferencia hangot hall.

### Ismételje ezt a folyamatot, hogy más személyeket is bevonjon a konferenciába.

Ezen a módon hat felet vonhat be a beszélgetésbe. Az, hogy közülük mennyi lehet külső fél, az a rendszer programozásától függ.

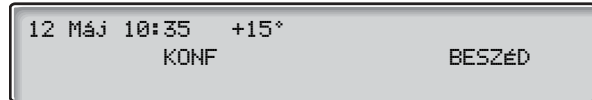

## Egyéni tartás

Beszélgetésben van, pl. világít a Vonal 1 gomb. Rövid időre tartásba teheti a folyamatban lévő beszélgetést.

Vonal 1 

### Nyomja meg a Vonal gombot.

A lámpa lassan villog.

Vonal 1 

### Nyomja meg újra, hogy visszavegye a tartásba tett hívást.

## Közös tartás

Tartás 

### Nyomja meg (előre programozott).

A Vonal gomb lámpája lassan villog. A hívást egy percen belül bármelyik mellékről föl lehet venni, ha nem, akkor visszahívja a tartásba tevő melléket.

Vonal 1 

### Nyomja meg, hogy fölvegye a saját melléken.

vagy:

Fölvétel másik melléken:



### Hívja a tartásba tevő melléket.

felvesz

### Nyomja meg (lásd a kijelzöt).

## Hívás mérése

Ha a BusinessPhone kommunikációs rendszer mérési (tarifa) információt kap a nyilvános hálózatról, akkor a hívás mérése funkció használható a kimenő hívások költségének ellenőrzésére. A BusinessPhone kommunikációs rendszer több lehetőséget kínál erre.

---

### Költség megjelenítése

Folyamatban lévő külső hívás közben a kijelző az aktuális költséget mutatja. Ha ki akarja kapcsolni a költség kijelzést, akkor két lehetősége van:

#### **A folyamatban lévő hívás költség kijelzésének kikapcsolására:**

költség ki

##### **Nyomja meg (lásd a kijelzőt).**

Váltogathat, hogy jelezze-e a költséget vagy nem. A rendszer csak a hívás időtartamát mutatja, ha egy bejövő külső hívás vagy a nyilvános hálózat nem szolgáltatja a rendszernek a tarifainformációt.

#### **A kijelzés kikapcsolása valamennyi további hívás során:**

\*41#



##### **Tárcsázza.**

Nyugtázási hang, a költség megjelenítés ki van kapcsolva.

##### **Nyomja meg.**

Ha valamennyi további hívásra be akarja kapcsolni a költség megjelenítést, akkor ismétlje meg a folyamatot.

## Az utolsó hívás költsége

Egy kimenő külső hívás befejezése után láthatja az utolsó hívás költségét.

✖ 46 #



### Tárcsázza.

A kijelző az utolsó hívás költségét mutatja.

**Nyomja meg, hogy befejezze a folyamatot.**

---

## A saját költség számláló kiolvasása

Ez akkor hasznos, ha ellenőrizni akarja a saját költség számlálója göngyöltött költségét.

✖ 45 #



### Tárcsázza.

A rendszer a legutolsó nullázás óta göngyöltött költséget mutatja.

**Nyomja meg, hogy befejezze a folyamatot.**

---

## Mások költség számlálójának kiolvasása

Ha van jogosultsága, akkor kiolvashatja és nullázhatja más mellékek és trónkvonalak költség számlálóit. Ha a rendszernek van nyomtatója, akkor kezdeményezheti a kinyomtatást.

✖ 45 #

### Tárcsázza.

A rendszer a saját mellék legutóbbi nullázása óta göngyöltött költségét mutatja.

12 Máj 10:35	+15°	
SAJÁT DÍJ:	50	EUR
másik	vizseál	kilép

költség ki



### Nyomja meg (lásd a kijelzőt).

A rendszer jelszót kér.

### Adja meg a jelszót.

Kérdezze meg a rendszergazdát, mi a jelszó.





aktivál

**Ha rosszul adott meg valamit, nyomja meg a hangerő le gombot, hogy törölje az utoljára bevitt számot.**

**Nyomja meg, hogy nyugtázza a jelszót (lásd a kijelzőt).**

Válassza ki a kiolvasni kívánt mérő típusát.

```

12 Máj 10:35 +15°
MILYEN MÉRÉS?
hívó vonal kiléP
  
```

hívó

**Nyomja meg, hogy kiolvassa egy mellék számlálóját (lásd a kijelzőt).**

Ha a rendszer hálózatban van, akkor ebben a menüpontban a társközponti vonalak költségét is kiolvashatja.

**Vagy:**

trónk

**Nyomja meg, hogy kiolvasson egy trónk vonali számlálót (lásd a kijelzőt).**

```

12 Máj 10:35 +15°
MILYEN MÉRÉS?
kijelző print törlés kiléP
  
```



**Adja meg a kívánt mellék vagy trónk vonal hívószámát.**

(Ha nem ad meg hívószámot, akkor a teljes rendszer göngyöltett költségét fogja mutatni.)

kiléP

**Nyomja meg, hogy visszalépjön az előző menübe (lásd a kijelzőt).**

törlés

**Nyomja meg, hogy nullázza a számlálót (lásd a kijelzőt).**

***Megjegyzés:** A nulláz funkció ebben a menüben csak akkor használható, ha nyomtató kapcsolódik a rendszerhez. A nullázási funkció használatához különleges jogosultságra van szüksége (kérjük, kérdezze meg a rendszergazdát, hogy az Ön telefonján elérhető-e ez a funkció). Annak érdekében, hogy a rendszer ne mutasson különböző számláló értékeket a mellékek és a trónk vonalak összesítésekor, azt javasoljuk, hogy egyidejűleg nullázon vaqlamennyi melléket és trónk vonalat.*

print

**Nyomja meg, hogy nyomtatást kezdeményezzen a nyomtatón (lásd a kijelzőt).**

Ez a funkció akkor alkalmazható, ha nyomtató csatlakozik a rendszerhez. Nyomtatás indításához is különleges jogosultság szükséges. A nyomtatás részletes leírását lásd a "Nyomtatás" fejezetben a 42. oldalon.

kijelző

**Nyomja meg, hogy lássa a kijelzőn a számlálót (lásd a kijelzőt).**

12 Máj 10:35	+15°		
KÖLTSÉG 201:	EUR	50	
	print	törlés	kilép

Ebben a menüben ugyanazok a lehetőségei, mint az előzőben. Nyomtató nélkül is nullázhat. Ha nem adott meg egy bizonyos telefonszámot, akkor a teljes rendszer göngyöltött költségét fogja látni.

12 Máj 10:35	+15°		
200-280:	EUR	380	
	részlet		kilép

részlet

**Nyomja meg, hogy kiolvassa a mellékek/trónkók részletes számlálót (lásd a kijelzőt).**

Ebben a menüben ugyanazok a lehetőségei, mint az előző menüben egy számláló kiolvasására.

12 Máj 10:35	+15°		
KÖLTSÉG 200:	EUR	20	
	következő	print	törlés
			kilép

következő

**Nyomja meg, hogy végiglépkedjen az összes számlálón (lásd a kijelzőt).****Nyomja meg, hogy befejezze a folyamatot.**

## Nyomtatás

A nyomtatás a következő információt tartalmazza:

**Példa:**

Hívásszámláló információ BusinessPhone

Dátum: 03 05 12

Idő: 10:53

ERICSSON ENTERPRISE GmbH  
Pottendorfer Str. 25-27  
1121 Vienna  
AUSTRIA

Nyomtatás oka : Olvasás  
Részleg : Teljes rendszer  
Csoport : Hívók  
Hívószám tartomány : 4736  
Pénznem : EUR

<u>Hívósz.</u>	<u>Név</u>	<u>Impulzus</u>	<u>Ktg.</u>	<u>Ktg/impulzus</u>
4736	Mr.Plattner	76	38.00	0.50
Összesen		76	38.00	

**A nyomtatás tartalma**

<b>Dátum:</b>	A nyomtatás dátumát mutatja.
<b>Idő:</b>	A nyomtatás idejét mutatja.
<b>Ericsson Enterprise GmbH Pottendorfer Str. 25-27 1121 Vienna AUSTRIA</b>	4 sor, soronként 50 leütéssel, szabadon definiálható tartalommal Például a cég címét lehet itt megadni.
<b>Nyomtatás oka:</b>	Ez a mező azt mutatja, hogy a nyomtatást csak a számláló kiolvasására indították-e, vagy a nullázási folyamat indította-e.
<b>Részleg:</b>	Ez a mező jövőbeli alkalmazásokra szolgál. Jelenleg mindig ugyanazt mutatja: Teljes rendszer (Total system).
<b>Csoport:</b>	Azt mutatja, hogy a kívánt telefonszámok a mellékhez (hívó) vagy a trónkcsoporthoz kapcsolódnak-e.
<b>Telefonszám tartomány:</b>	A kívánt mellék vagy trónkvonal telefonszámát mutatja. Ha nem adnak meg telefonszámot, akkor MINDEN (ALL) fog látszani ebben a mezőben és a kijelzőn valamennyi mellék vagy trónkvonal látszódnia fog.
<b>Pénznem:</b>	A definiált pénznemet mutatja.
<b>Tel. sz.:</b>	A kívánt mellék/trónkvonal telefonszámát mutatja.
<b>Név:</b>	A mellék vagy a trónkvonal nevét mutatja.
<b>Impulzusok:</b>	A kívánt mellék/trónkvonalak legutóbbi törlés óta göngyöltett impulzusszámát mutatja.
<b>Ktg.:</b>	A kívánt mellék/trónkvonalak legutóbbi törlés óta göngyöltett költségét mutatja.
<b>Ktg/impulzus:</b>	Az egy impulzusra jutó aktuális árat mutatja.
<b>Teljes:</b>	A nyomtatásban megjelenő valamennyi mellék/trónkvonal összegzett impulzusait és költségét mutatja.

## Integrált rendszerellenőrzés

Annak érdekében, hogy a rendszer újrakonfigurálása során el ne vesszenek a számlálók adatai, az integrált rendszerellenőrzés lehetőséget ad arra, hogy újrakonfigurálás előtt kiolvassa a nem nullázott számlálókat. A rendszerellenőrzés elindításához különleges jogosultsági szintjének kell lennie (kérdjeze meg a rendszergazdát, hogy ez az Ön készülékéről elérhető-e).

✖ 45 #

### Tárcsázza.

(Ugyanaz a folyamat, mint amit a göngyöltett költségek kiolvasására használ.)

```
12 Máj 10:35 +15°
SAJÁT DíJ:      20 EUR
  másik      vízseál      kilép
```

vízseál

### Nyomja meg, hogy elindítsa a rendszer ellenőrzését (lásd a kijelzőt).

Ha hibát talál, akkor a következőt fogja látni:

```
12 Máj 10:35 +15°
HIBÁS HÍVÓ REKORD
  kijelző      kilép
```

kijelző

### Nyomja meg, hogy lássa a hibákat (lásd a kijelzőt).

A kijelző a rendszer első hibarekordját mutatja. A kijelzőn megjelenő információ tartalmazza az újrakonfigurálás során törlendő mellékszámokat és az ezekhez kapcsolódó költséget.

```
12 Máj 10:35 +15°
202 EUR      50.00      DíJ
  következő díj/impulzus törlés kilép
```

következő

### Nyomja meg, hogy végiglépkedjen a hibás rekordokon (lásd a kijelzőt).

díj/impulzus

### Nyomja meg, hogy váltson az impulzusokban és a költségben történő megjelenítés között (lásd a kijelzőt).

törlés

### Nyomja meg, hogy nullázza a hibás rekordot (lásd a kijelzőt).

Ebben az esetben nem nyomtat a csatlakoztatott nyomtatóra.

kilép

### Nyomja meg, hogy visszatérjen az előző menübe (lásd a kijelzőt).

## Hívás továbbadása

Ha nem tud hívásokat fogadni, vagy úgy dönt, hogy másik melléken fogadja a hívásait, akkor célszerű a hívásait egy másik fogadó pozícióba továbbítani

Ha sürgősen beszélni akar valakivel, aki továbbította a hívásait, akkor a rendszernek van megkerülés funkciója is. Az átirányítás típusától függően felveheti a saját személyes üdvözlését is, lásd a **“Személyes üdvözlés”** fejezetet az 57. oldalon.

**Megjegyzés:** A szokott módon kezdeményezhet továbbra is hívásokat.

---

## Átirányítás, ha nem válaszol

Ha nem tudja fogadni a bejövő hívásokat (belső vagy külsőt), akkor a rendszergazda úgy is felprogramozhatja a készülékét, hogy automatikusan átirányítsa a hívásokat egy beprogramozott mellék címére (alap időzítés: 15 másodperc).

---

## Átirányítás, ha a hívó foglaltságot hall

Ha a melléke foglalt és bejövő hívást kap (belső vagy külsőt), akkor a rendszergazda úgy is beprogramozhatja a mellékét, hogy automatikusan átirányítsa a hívásokat egy beprogramozott mellék címére.

## Állandó átirányítás

Ez a funkció a hívásait egy előre programozott fogadó pozícióba irányítja (pl. titkárság).

### Állandó átirányítás programozása



**Nyomja meg.**

**Nyomja meg, hogy bekapcsolja az átirányítást.**

A mellékére érkező valamennyi hívás átirányítódik egy előre programozott címre. A kijelző az aktuális átirányítási állapotot mutatja.

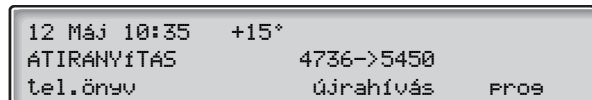

### Átirányítás törlése

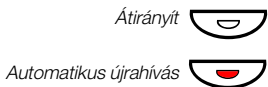

**Nyomja meg.**

**Nyomja meg, hogy törölje az átirányítást.**

## Az állandó átirányítási cím programozása

Ha új átirányítási címet kell programoznia:

PROG

**Nyomja meg (lásd a kijelzót).**

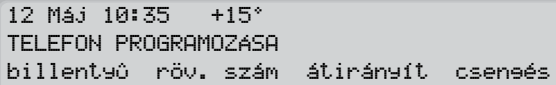

12 Máj 10:35 +15°  
TELEFON PROGRAMOZÁSA  
billentyű rövid szám átirányít csenés

átirányít

**Nyomja meg (lásd a kijelzót).**



**Tárcsázza az új átirányítási címet.**



**Beviteli hiba esetén nyomja meg a hangerő le gombot, hogy törölje az utoljára bevitt számot.**

tárol

**Nyomja meg (lásd a kijelzót).**



**Nyomja meg, hogy befejezze a folyamatot.**



## Egyéni átirányítás

Ezek a szolgáltatások lehetőséget adnak arra, hogy a hívásait belső vagy külső célokra irányítsa, pl. bármely hívószámra, egy munkatársa mellékére, külső számra vagy közös rövidített hívószámra (pl. az autótelefonjára).

**Megjegyzés:** A visszaélések elkerülésére az egyéni külső átirányítás letiltható a mellékén, lásd a ["Biztonság"](#) fejezetet a 71. oldalon.

### Belső átirányítás programozása és aktiválása

A hívások átirányítása egy belső pozícióra.



**Nyomja meg.**

**Nyomja meg és tárcsázza az új hívószámot.**

Bármely hívószám.

**Nyomja meg.**

**Nyomja meg.**

Nyugtázó hang. Az átirányítás lámpa világít és égve marad. A kijelző az aktuális „kövess engem” állapotot mutatja.

**Nyomja meg, hogy befejezze a folyamatot.**

Kimenő hívásokat a szokásos módon végezhet. Különleges tárcsahang emlékezteti, hogy a hívásátírányítás be van kapcsolva.

**Megjegyzés:** Egyéni belső hívásátírányítás nem aktiválható, ha már aktiválva van az egyéni külső átirányítás.

### Belső átirányítás törlése



**Nyomja meg.**

**Nyomja meg.**

Az egyéni átirányítás törlődik. A lámpa kialszik.

**Új külső átirányítási cím programozása és aktiválása**

Egyéni külső átirányítás beállítása:

**\* 2 2 \*****Tárcsázza.****0** **Tárcsázza a külső vonal elérés számát és adja meg az új külső átirányítási címet.**

Legfeljebb 24 számjegy.

***Megjegyzés:** Ha a külső hálózatban várni kell a második tárcsahangra, akkor nyomja meg \*.***#****Nyomja meg, hogy aktiválja az egyéni átirányítást.**

Nyugtázó hang.

**Nyomja meg, hogy befejezze a folyamatot.*****Megjegyzés:** Mielőtt távozna, hívja föl a mellékét, hogy ellenőrizze, helyesen van-e beállítva a külső átirányítás. Így meggyőződhet, hogy a szám helyesen van beprogramozva és a hívásai tévedésből nem más személyhez irányítódnak. Az egyéni külső átirányítást a DISA funkcióval is használhatja, lásd az ["További hasznos szolgáltatások"](#) fejezetet a 86. oldalon.***Külső átirányítás törlése****# 2 2 #****Tárcsázza.****Nyomja meg.*****Megjegyzés:** A beprogramozott átirányítási cím nem törlődik a memóriából, csak az átirányítás van kikapcsolva.***Külső átirányítás újbóli bekapcsolása**

Hívások átirányítása külső pozícióra.

**\* 2 2 \* #****Tárcsázza, hogy aktiválja a beporgramozott külső átirányítást.**

A szokásos módon végezhet kimenő hívásokat. Különleges tárcsahang emlékezteti, hogy a hívásátirányítás aktív. A kijelző mutatja, hogy bekapcsolta a külső átirányítást.

**Nyomja meg.**

## Kövess engem

Ha másik szobában van, akkor is megválaszolhatja a hívásait úgy, hogy oda továbbítja őket, ahol van. Ha aktiválni akarja a kövess engem funkciót, akkor az egyéni átirányításnak aktívnak kell lennie a telefonján.

### Kövess engem aktiválása

***Megjegyzés:** Ezt a folyamatot arról a telefonról kell végrehajtani, ahová a hívások át vannak irányítva.*

✱ 21 ✱

**Tárcsázza.**



**Tárcsázza a hívószámát és nyomja meg.**



**Tárcsázza az új számot és nyomja meg.**  
Különleges tárcsahang.



**Nyomja meg, hogy befejezze a folyamatot.**

### Kövess engem törlése

A kövess engem és az egyéni hívásátírányítás a fogadó mellékről is törölhető.

# 21 ✱

**Tárcsázza.**



**Tárcsázza a hívószámát.**



**Nyomja meg.**  
Tárcsahang.

**Nyomja meg, hogy befejezze a folyamatot.**

## Távollét információ

Ha meghatározott ideig nincs az irodában (pl. értekezlet, szabadság, ebéd, betegség), akkor ezzel a szolgáltatással tájékoztathatja a hívóit távollétének okáról. A külső hívókat a kezelőhöz irányítja, aki szintén hozzájut a távollét információjához.

**Megjegyzés:** Ha személyes üdvözléssel aktiválta az átirányítást, akkor a hívók akkor is megkapják az üdvözlést, ha aktiválja a távollét információt, lásd a ["Személyes üdvözlés"](#) fejezetet az 57. oldalon.

A hívóit tájékoztathatja:

### 1) Előre definiált szövegekkel

Adja meg távollétének okát és a visszatérés dátumát és idejét.

### 2) Hang információ

Vegyen fel egy hangüzenetet és nevezze meg a távollétének okát.

### 3) Szabadon megadható szöveges információ

Aktiválja a személyes szöveget.

## Információ bevitele

Szöveges vagy hang információ eltárolása.

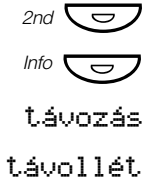

**Nyomja meg.**

**Nyomja meg.**

**Nyomja meg (lásd a kijelzőt).**

**Nyomja meg (lásd a kijelzőt).**

Ha az információ aktiválva van, akkor az üzenet lámpa állandó fényvel világít. Ha üzenet érkezik, akkor a lámpa villogni kezd, lásd a ["Fogadott üzenetek ellenőrzése és tárolása"](#) fejezetet a 61. oldalon.

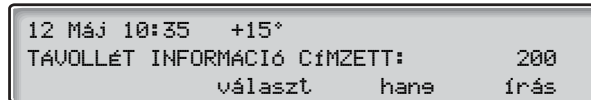

**Válassza a (választ előre adott szöveg), hane vagy írás (szabad szöveg) információt.**

### Előre adott szövegek

választ  
következő info

**Nyomja meg (lásd a kijelzőt).**

**Válassza a megfelelő infót a következő info segítségével (lásd a kijelzőt).**



**Adja meg az alábbi táblázatból a kiegészítő információt**

	Kód	Kiegészítő információ
Visszatérés ideje	1	óra (00–23) perc (00–59)
Visszatérés dátuma	2	hónap (01–12) nap (01–31)
Ebéd	3	visszatérés, óra perc
Értekezlet	4	visszatérés óra perc
Szabadság	5	visszatérés hónap nap
Betegség	6	visszatérés hónap nap



**Ha valamit rosszul adott meg, akkor a hangerő le gombbal törölheti az utoljára beadott számot.**

aktiválás

**Nyomja meg (lásd a kijelzőt).**

A beprogramozott távollét információ látszik a kijelzőn. A belső hívók a kijelzőn látható információt (vagy a kijelzős telefon nélküli hívók hangos információként) kapják. A külső hívókat a kezelőhöz fogja irányítani, aki hozzáfér az Ön távollét információjához.

**Nyomja meg, hogy befejezze a folyamatot.**

*Példák előre definiált szövegekre:*

*Szabadság, vissza június 27*

választ  
következő**Nyomja meg (lásd a kijelzőt).**

**A következő-info használatával válassza ki a megfelelő információt (lásd a kijelzőt).**

12 Máj 10:35	+15°		
5 SZABADSÁGON	VISSZA	HHMM	
aktivál	következő	előző	

**0627****Adja meg a hónapot és a napot.**

aktiválás

**Nyomja meg (lásd a kijelzőt).**

Az információ aktív.

**Hang információ**

Használja a menü gombokat hang információjának felvételére és aktiválására. A belső hívók a hangszórón vagy a kézibeszélőn át hallják az információt. A külső hívókat a kezelőhöz fogja irányítani, aki hozzáfér a távollét információjához.

**Megjegyzés:** *Tárcsázhatja a saját mellékének a számát, ha ellenőrizni akarja az információt.*

**Nyomja meg, hogy befejezze a folyamatot.****Szabadon választott szöveges információ**

A billentyűzetet használja a betűk és számok kiválasztására, és a menü gombokat, hogy aktiválja az információt. Csak kijelzős telefonokon áll rendelkezésre.

**Megjegyzés:** *Azt, hogy hogyan kell írni a szöveget, a "Szöveg írása" fejezetben találja meg a 95. oldalon.*

**Nyomja meg, hogy befejezze a folyamatot.**

2nd Info 

## Információ változtatása

**Nyomja meg.****Nyomja meg.**

12 Máj 10:35	+15°		
TÁVOLLÉT	INFORMÁCIÓ	KINEK:	201
törlés	kilépés	ki	változtat

### Törlés

törlés

**Nyomja meg (lásd a kijelzőt).**

távollét

**Nyomja meg, hogy törölje az információt (lásd a kijelzőt).**

### Változtatás

kilépés

**Nyomja meg, hogy új információt hagyjon (lásd a kijelzőt).****Vagy:**

be/ki

**Nyomja meg, hogy aktiválja/kikapcsolja az információt (lásd a kijelzőt).**

### Információ megadása másik melléknek

változtat

**Nyomja meg (lásd a kijelzőt).**

Ez a funkció esetleg nem engedélyezett, kérdezze meg a rendszergazdát.



aktivál

**Adja meg a mellék számot és nyomja meg (lásd a kijelzőt).**

mesad

**Nyomja meg (lásd a kijelzőt).**

távollét

**Nyomja meg (lásd a kijelzőt).**

aktivál

**A szokott módon adja meg az információt és nyomja meg (lásd a kijelzőt).****Nyomja meg, hogy eltávolítja a mellék információját.**

## Információ fogadása átirányított hívásokról

Andersen nevű munkatársa az Ön mellékére programozott be átirányítást. A telefonján fogadja az Andersennek szánt hívást. A '&' vagy '%' jel mutatja, hogy Andersen szöveges vagy hang információt programozott.

### Szöveges info van programozva

ANDERSEN ANDREAS	200%
BURNES BOBBY	201 BESZÉD
	átir.-info

átir.-info

**Nyomja meg és tartsa megnyomva, hogy olvassa a szöveges infót (lásd a kijelzőt).**

### Hang információ van programozva

ANDERSEN ANDREAS	200%
BURNES BOBBY	201 BESZÉD
	átir.-info

átir.-info

**Nyomja meg és tartsa megnyomva, hogy utasításokat kapjon, hogyan kapja meg az információt (lásd a kijelzőt).**



## Üzenetek

Az üzenetrendszerrel különböző üzeneteket küldhet, fogadhat, továbbíthat és tárolhat. Egy sor hasznos szolgáltatáshoz is hozzáfér, mint például külső hívások kiadása a céges hálózatban és sok egyéb.

### Jelszó védelem

Amikor először lép be az üzenetrendszerbe (csak a saját mellékéről lehetséges), akkor esetleg azt kérik, hogy változtassa meg a jelszavát, ha az alapértelmezett (0000)

***Megjegyzés:** Van olyan rendszer, ami úgy van programozva, hogy engedélyezi az alapértelmezett beállítású jelszót.*

A következőt látja a kijelzőn:

12 Máj 10:35 +15°  
ÜZEMBE HELYEZÉS-VÁLTOZTASSON JELSZÓT:



**Adja meg az új jelszavát és nyomja meg.**

Ha az alapértelmezett jelszót használja, akkor megkérik, hogy próbálja meg újra.



**Adja meg a jelszavát újra és nyomja meg.**

Elmentette az új jelszót.



**Nyomja meg, hogy befejezze a folyamatot.**

**Vagy:**

**Folytassa bármely üzenet funkcióval.**

Ha újból meg akarja változtatnia jelszavát, akkor lásd a ["Jelszó változtatás"](#) fejezetet a 71. oldalon.

## Egyéni postafiók rendszer

A hívó felek üzeneteket hagyhatnak az Ön egyéni postafiókjában.

### Aktiválás

A mellékének átirányítása a postafiók rendszerre.

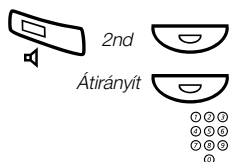

**Nyomja meg.**

**Nyomja meg.**

### **Tárcsázza a postafiók rendszer számát.**

Kérdezze meg a rendszergazdát, mi az Ön postafiók rendszerének száma.



**Nyomja meg.**

**Nyomja meg.**



### **Nyomja meg, hogy befejezze a folyamatot.**

Ha aktiválva van az átirányítás a postafiók rendszerébe, akkor az átirányítás lámpa folyamatos fénnel világít.

### Kikapcsolás



**Nyomja meg.**

**Nyomja meg.**

### Személyes üdvözlés

Az aktiválni kívánt átirányítás típusától függően, három különböző személyes üdvözlést hagyhat a hívó feleknek. Átirányítást aktiválhat arra az esetre, ha a hívó fél foglaltsági hangot kap, ha nem válaszol, vagy valamennyi hívásra aktiválhatja az egyéni átirányítást.

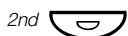

**Nyomja meg.**

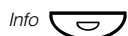

**Nyomja meg.**



**Nyomja meg (lásd a kijelzőt).**

## Üdvözllet

**Nyomja meg (lásd a kijelzöt).**

12 Máj 10:35	+15°		
ÜDVÖZLÖ SZÖVEG:		201	
foelalt	nem-felel	átirányít	előző

## átirányítás



**Válassza ki az átírányítás típusát és használja a menü gombokat az üdvözlések felvételére. (lásd a kijelzöt).**

**Nyomja meg, hogy aktiválja.**

Ha aktiválja az átírányítást, akkor a fölvevtt üdvözlést játssza le a következő hívónak.

***Megjegyzés:** Ha személyes üdvözlésre aktiválta az átírányítást, akkor a hívók olyankor is megkapják ezt az üdvözlést, ha aktiválta a távollét információt, lásd a "Távollét információ" fejezetet az 51. oldalon.*

## Üdvözlés törlése



**Nyomja meg.**



**Nyomja meg.**

töröl

**Nyomja meg (lásd a kijelzöt).**

## átirányítás



**Nyomja meg, hogy befejezze a folyamatot.**

## Üzenetek visszahallgatása –belülről

Ha új üzenetet kap, akkor az üzenet lámpa gyorsan villog.



**Nyomja meg, hogy visszahallgassa az üzenetet.**

Lásd a "Fogadott üzenetek ellenőrzése és tárolása" fejezetet a 61. oldalon.

## Üzenetek visszahallgatása –kívülről

Ha kívülről akarja visszahallgatni az üzeneteit:



**Tárcsázza a cége telefonszámát.**



### **Tárcsázza a postafiók rendszer számát.**

A folyamat során meg fogják kérdezni a mellékének a számát és a jelszavát.

**Megjegyzés:** Nem használhatja az alapértelmezett 0000 jelszót az üzenetek kívülről történő visszahallgatásához. Ha kívülről akarja az üzeneteit visszahallgatni, akkor előbb meg kell változtatnia a jelszavát, lásd a [“Jelszó változtatás”](#) fejezetet a 71. oldalon.

A következő postafiók funkciók használhatók kívülről:

- Jelszó változtatás
- Fogadott üzenetek ellenőrzése és tárolása
- Hangüzenet továbbítása
- Üzenet küldése
- Külső értesítés
- Személyes üdvözlés

### **Külső értesítés**

Ezzel a funkcióval az üzenet rendszer értesítheti Önt, amikor új hangüzenete érkezik. Megadhat egy külső számot, ahol föl fogja hívni az előre programozott időben, vagy amint új üzenete érkezik.

**Megjegyzés:** Ez a szolgáltatás esetleg korlátozva lehet, vagy egyáltalán nem elérhető. Kérdezze meg a rendszergazdát, hogy elérhető-e és a többi információt.

Két különböző úton kaphat értesítést (a rendszer programozásától függetlenül):

#### *Értesítés postafiók eléréssel:*

Az értesítést a jelszavával nyugtázza (különböznie kell a 0000 alapértelmezéstől). Lásd a [“Jelszó változtatás”](#) fejezetet a 71. oldalon, hogyan kell új jelszót választani. Teljes elérése van a postafiók rendszerhez.

#### *Értesítés postafiók elérés nélkül:*

Rövid hangos bejelentést kap, amely tájékoztatja, hogy valaki üzenetet hagyott Önnek. Bármely gomb megnyomásával nyugtázza az értesítést. Vissza kell hívnia a postafiók rendszert, hogy megkapja az üzenetet.

**Megjegyzés:** Ha az előre programozott időn belül nem nyugtázza az értesítést, akkor a kapcsolat törődik, és később ismétlődik (kérdesse meg a rendszergazdát az értesítési kísérletek számáról).

Üzenet 

**Program értesítések száma és ideje**

**Nyomja meg, hogy lássa a postafiókot.**

**Megjegyzés:** A konfigurációtól függően kérhetik a jelszavát.

administr

**Nyomja meg (lásd a kijelzőt).**

```
12 Máj 10:35 +15°
ADMINISZTRÁCIÓ
hívás ellenőriz vissza
```

kimenő hívás

**Nyomja meg (lásd a kijelzőt).**

szám

**Nyomja meg (lásd a kijelzőt).**

vált

**Nyomja meg (lásd a kijelzőt).**

0 

**Tárcsázza a külső vonalelérés számát és tárcsázza a számot.**

Az, hogy melyik gombot kell megnyomni a külső vonal eléréséhez, a rendszer konfigurációjától függ. A külső szám (beleértve a külső vonal elérési számát) maximum 24 számjegyű lehet.

ment

**Nyomja meg, hogy eltárolja a számot (lásd a kijelzőt).**

```
12 Máj 10:35 +15°
ÜZENETKIÉRTESÍTÉS BEKAPCSOLVA
szám idő be vissza
```

idő

**Nyomja meg (lásd a kijelzőt).**

vált

**Nyomja meg (lásd a kijelzőt).**



**Adja meg az értesítési időt.**

Az időt 24 órás formában kell megadni, azaz 2030 a fél kilencet jelenti.

Az értékeket automatikusan egész negyedekre egészíti ki, pl. 2013–at 2015–re alakítja.

közvetlen  
ment



**Vagy:**

**Nyomja meg, ha közvetlen értesítést kér (lásd a kijelzőt).**

**Nyomja meg, hogy eltárolja az értesítési időt (lásd a kijelzőt).**  
Ez a lépés kimarad, ha közvetlen értesítést programozott.

**Nyomja meg, hogy befejezze a programozást.**

### Értesítés aktiválása/kikapcsolása

Üzenet   
administr  
kimenő hívás  
be

**Nyomja meg.**

**Nyomja meg (lásd a kijelzőt).**

**Nyomja meg (lásd a kijelzőt).**

**Nyomja meg, hogy aktiválja (lásd a kijelzőt).**

**Vagy:**

ki

**Nyomja meg, hogy kikapcsolja (lásd a kijelzőt).**

***Megjegyzés:** Az értesítési számot és időt az értesítés aktiválása előtt kell programozni.*



**Nyomja meg, hogy befejezze a programozást.**

### A fogadott üzenetek ellenőrzése és tárolása

Ellenőrizheti és eltárolhatja a fogadott üzeneteit.

A fogadott üzenetek a következő három kategóriába oszthatók:

- Új üzenetek (nem hallgatták vagy olvasták)
- Hallgatott/olvasott üzenetek
- Tárolt üzenetek

A hangüzeneteket más postafiók számokra (egyéni vagy közös) is lehet továbbítani, lásd a "Hangüzenetek továbbítása" fejezetet a 63. oldalon.

***Megjegyzés:** Az üzeneteket a rendszer bizonyos idő után törli. Az idő az üzenet kategóriájától függ. Erre vonatkozóan kérdezze meg a rendszergazdát.*

Üzenet



**Nyomja meg, hogy lássa a postafiókot.**

Ha a postafiók csak lehallgatott üzeneteket tartalmaz, akkor a lámpa állandó fénnel világít.

*Megjegyzés: A konfigurációtól függően kérhetik a jelszavát, mielőtt vissza tudja keresni az üzeneteit. Lásd a "Biztonság" fejezetet a 71. oldalon.*

fosadás

**Nyomja meg (lásd a kijelzőt).**

12 Máj 10:35	+15°		
ÜZENET	3	2	12
vissza	új	hallott	tárolt

új

**Válassza ki az üzenet kategóriáját (lásd a kijelzőt).**

Új, hallgatott, olvasott vagy tárolt.

visszahívás

**Válassza ki az üzenet típusát (lásd a kijelzőt).**

*Megjegyzés: Ha csak egy üzenettípus van (visszahívás, hang vagy szöveges üzenetek), akkor ez a lépés kimarad. Ha belső hívó hagyott üzenetet, akkor megjeleníti a nevét és a számot. Külső hívó esetében a számot láthatja, ha ezt támogatja a hálózat.*

**Használja a menü gombokat, hogy ellenőrizze az üzenetet (lásd a kijelzőt).**

A hangüzeneteket a hangszóróban vagy a kézibeszélőben fogja hallani. A hívj fel üzenetek automatikusan hívni fogják a feladót. A szöveges üzenetek a kijelzőn olvashatók.

Válasszon egyet a következő lehetőségekből:

következő

**Nyomja meg, hogy ellenőrizze e következő üzenetet (lásd a kijelzőt).**

törlés

**Nyomja meg, hogy törölje az üzenetet (lásd a kijelzőt).**

tárol

**Nyomja meg, hogy eltárolja az üzenetet (lásd a kijelzőt).**

Maximum 20 üzenetet lehet tárolni. Visszahívási üzenetek nem tárolhatók.



**Nyomja meg, hogy befejezze a folyamatot.**

### Hang üzenetek továbbítása

A fogadott hangüzeneteit (az egyéni vagy a közös postafiókban) másik postafiók számra (egyéni vagy közös) lehet továbbítani. Ha hangüzeneteket továbbít egyéni postafiókra, akkor a postafiók száma ugyanaz, mint a mellék száma. Lásd az "Üzenetek" fejezetet az 56. oldalon.

**Megjegyzés:** Visszaküldött üzeneteket nem lehet továbbítani.

Üzenet 

**Nyomja meg, hogy lássa a postafiókot.**

**Megjegyzés:** A konfigurációtól függően az üzenetek visszahallgatása előtt kérhetik a jelszavát. Lásd a "Biztonság" fejezetet a 71. oldalon.

foead

**Nyomja meg (lásd a kijelzőt).**

Új

**Válassza ki az üzenet kategóriáját (lásd a kijelzőt).**

Új, hallgatott vagy tárolt.

hans

**Nyomja meg (lásd a kijelzőt).**

```
12 Máj 10:35 +15°
DAVID CHAMBERS 203
lejátszás következő törlés >>>
```

>>>

**Nyomja meg (lásd a kijelzőt).**

továbbít

**Nyomja meg (lásd a kijelzőt).**

```
12 Máj 10:35 +15°
TOVÁBBÍT:
továbbít szám-vált.
```

○○○  
○○○  
○○○  
○

**Tárcsázza annak a postafióknak a számát, amelyikbe továbbítani akarja az üzenetet.**

továbbít

**Nyomja meg (lásd a kijelzőt).**

Az üzenetet továbbította.

**Megjegyzés:** A továbbított üzenet másolat, azaz az eredeti üzenet törlése nélkül törölhető.

**Ismétlje a folyamatot, hogy másik postafiókba továbbítsa az üzenetet.**



**Nyomja meg, hogy befejezze a folyamatot.**



## Közös postafiók rendszer

Ha a telefonját egy közös postafiókra irányította, akkor a hívók itt hagyhatnak üzenetet. Az egyéni és a közös postafiók között az a különbség, hogy a közös postafiókot egynél többen használhatják.

### Aktiválás

A mellékének átirányítása a postafiók rendszerre.

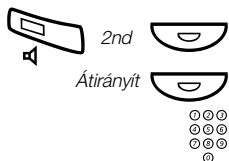

**Nyomja meg.**

**Nyomja meg.**

### **Tárcsázza a közös postafiók számot.**

Kérdezze meg a rendszergazdát, mi az Ön postafiók száma.

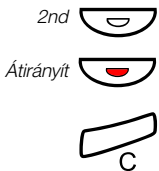

**Nyomja meg.**

**Nyomja meg.**

### **Nyomja meg, hogy befejezze a folyamatot.**

Ha aktiválta a postafiókjára történő átirányítást, akkor az Átirányítás lámpa állandó fénnel világít.

### Kikapcsolás



**Nyomja meg.**

**Nyomja meg.**

### Üzenetek visszahallgatása – belül



**Nyomja meg a közös postafiók gombot (előre programozott).**

A folyamat során kérni fogják a mellékének a számát és a jelszavát. Lásd a “Biztonság” fejezetet a 71. oldalon.

## Üzenetek visszahallgatása –kívül

Üzeneteinek visszahallgatása külső pozícióról:



**Tárcsázza a cége telefonszámát.**



**Tárcsázza a közös postafiók számát.**

A folyamat során kérni fogják a mellékének a számát és a jelszavát.

**Megjegyzés:** Az üzenetek külső visszahallgatására nem használhatja a 0000 alpertelmezés szerinti jelszót, előbb meg kell változtatnia, lásd a [“Jelszó változtatás”](#) fejezetet a 71. oldalon.

## Üzenet küldése

Mellék hívása nélkül küldhet üzenetet (közvetlen üzenet), vagy akkor, ha hív egy melléklet és foglaltsági hangot hall vagy nem válaszol a mellék.

### Közvetlen üzenet

Üzenet 

**Nyomja meg.**

küld 

**Nyomja meg (lásd a kijelzőt) és adja meg a mellék számát.**

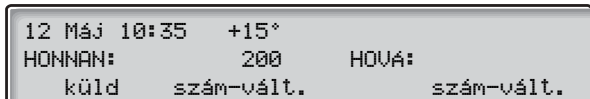

küld

**Nyomja meg (lásd a kijelzőt).**

visszahívás

**Válassza ki az üzenet típusát (lásd a kijelzőt).**

**Megjegyzés:** Az elküldés után megismételheti más mellékekre. A küldő mellék számát is megváltoztathatja, ha azt akarja, hogy az üzenetet valaki más helyett akarja küldeni (ha ez a funkció engedélyezett). Kérdezze meg a rendszergazdát, ha szüksége van erre a funkcióra.

### Nem fogadott hívás során

Ha hív egy melléklet és foglaltsági hangot kap vagy nem válaszol, akkor visszahívás, hang vagy szöveges üzenetet küldhet.

Üzenet



**Nyomja meg.**

12 Máj 10:35	+15°		
HONNAN:	200	HOVÁ:	201
	visszahív	hang	szöveg

**Válassza ki az üzenet típusát (lásd a kijelzőt).**

*Megjegyzés:* Az elküldés után más mellékekre is megismételheti.

### Visszahívás

visszahívás

**Nyomja meg, hogy elküldje a hívás felüzenetet (lásd a kijelzőt).**

### Hang

hang

**Nyomja meg, hogy elküldjön egy hangüzenetet (lásd a kijelzőt).**

**Használja a menü gombokat hogy felvegye és elküldje az üzenetét.**

### Szöveg

szöveg

**Nyomja meg, hogy elküldje a szöveges üzenetet (lásd a kijelzőt).** Szöveges üzenet csak kijelzős telefonra küldhető. Lásd a ["Szöveg írása"](#) fejezetet a 95. oldalon.

## Elküldött üzenetek ellenőrzése

Ellenőrizheti az Ön által elküldött üzeneteket, ha például törölni akar egy üzenetet. A fogadott üzeneteket más melléken is ellenőrizheti (alaphelyzetben nem megengedett, kérdezze meg a rendszergazdát).

Üzenet 

administr  
ellenőrzés

**Nyomja meg.**

**Nyomja meg (lásd a kijelzőt).**

**Nyomja meg (lásd a kijelzőt).**

12 Máj 10:35	+15°		
HONNAN:	200	HOVA:	201
	visszahív	hans	szöves

### Saját üzenetek

saját

**Nyomja meg, hogy ellenőrizze a saját üzeneteit (lásd a kijelzőt).**

Adja meg a fogadó mellék számát. Ellenőrizheti és törölheti az Ön által leküldött üzeneteket (lásd a kijelzőt).

### Mások

mások

**Nyomja meg, hogy ellenőrizze a más mellékek üzeneteit (lásd a kijelzőt).**

Adja meg az ellenőrizni kívánt számot. Valamennyi üzenet a feladó nevével jelenik meg. Ellenőrizheti és törölheti az üzeneteket (lásd a kijelzőt).



**Nyomja meg, hogy befejezze a folyamatot.**

## Visszaküldött üzenetek

A hosszú időn át meg nem válaszolt üzeneteket visszaküldik Önnek. Ha ellenőrizni akarja a visszaküldött üzeneteket:

Üzenet



**Nyomja meg.**



visszaküld

**Nyomja meg (lásd a kijelzót).**

**Használja a menügombokat, hogy ellenőrizze a visszaküldött üzeneteket (lásd a kijelzót).**

Törölheti vagy újra elküldheti az üzenetet.



**Nyomja meg, hogy befejezze a folyamatot.**

## Diktafon funkció

Ha személyes hangüzeneteket akar felvenni és visszahallgatni, akkor használhatja a diktafon funkciót. A diktafon üzenetet közönséges üzenetként kezeli. Azt, hogy hogyan lehet visszaolvasni a diktafon üzeneteket, lásd a “[Fogadott üzenetek ellenőrzése és tárolása](#)” fejezetben a 61. oldalon.

### Üzenet felvétele

A felvétel indítása:

**\* 5 8 #**

**Tárcsázza és vegye föl az üzenetét.**

A maximális felvételi idő 4 perc 15 másodperc.

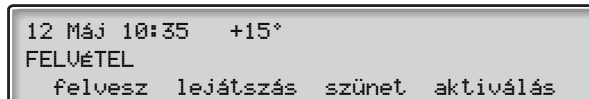

Válasszon a következő lehetőségek közül:

- |           |                                                                                            |
|-----------|--------------------------------------------------------------------------------------------|
| szünet    | <b>Nyomja meg, hogy szüneteltesse a felvételt (lásd a kijelzőt).</b>                       |
| lejátszás | <b>Nyomja meg, hogy lejátszsa (lásd a kijelzőt).</b>                                       |
| felvétel  | <b>Nyomja meg és beszéljen, hogy ismét fölvegyen (lásd a kijelzőt).</b>                    |
| aktivál   | <b>Nyomja meg, hogy megállítsa a felvételt és eltárolja az üzenetet (lásd a kijelzőt).</b> |

## Beszélgetés felvétele

A beszélgetés felvétele funkcióval a folyó telefonbeszélgetést lehet eltárolni az egyéni postafiókba egy előre programozott „Felvétel” gomb megnyomásával. Külső és belső hívásokat is felvehet. Konferencia beszélgetéseket nem lehet rögzíteni. Egy felvett beszélgetést úgy kezel, mint egy közönséges hangüzenetet.

A felvett beszélgetések visszahallgatása a [“Fogadott üzenetek ellenőrzése és tárolása”](#) fejezetben, a 61. oldalon található.

***Megjegyzés:** Ez a szolgáltatás korlátozott lehet vagy esetleg nem elérhető. Kérdezze meg a rendszergazdát, hogy a szolgáltatás rendelkezésre áll-e és ha további információkra van szüksége. A felvétel során konferencia hang lehet hallható.*

A folyamatban lévő beszélgetés rögzítésének elindításához vagy leállításához:

Üzenet



### **Nyomja meg a felvétel gombot (előre programozott).**

Amíg a felvétel aktív, állandó fény jelzi, hogy a beszélgetést rögzíti. A felvételt bármikor elindíthatja és megállíthatja. A maximális rögzítési idő 4 perc és 15 másodperc. Ha hosszabb idejű felvételt akar készíteni, akkor csak ismétlje meg a folyamatot.

***Figyelmeztetés!** A beszélgetés rögzítése a másik fél előzetes tájékoztatása nélkül törvényellenes lehet.*

*A felvétel kezdeményezőjének kötelessége a másik felet előre megkérdezni, hogy engedélyezi-e és tájékoztatni az adott felvétel céljáról és további felhasználásáról. Az érvényes előírások megtartása a felhasználó kizárólagos felelőssége, ennek megsértése büntethető. A terméknek sem a gyártója, sem az eladója nem felelős azért, ha a felhasználó visszaél ezzel a szolgáltatással vagy bármilyen, ezáltal okozott kárért.*

## Biztonság

A négyjegyű jelszavát használhatja arra, hogy telefonját megvédje a jogtalan használattól, hogy bármelyik lezárt mellékről külső hívást végezzen, hogy belépjen az üzenet rendszerbe vagy ha a DISA funkciót használja.

**Megjegyzés:** Amikor első alkalommal belép az üzenet rendszerbe, kérhetik, hogy megváltoztassa jelszavát az alapértelmezésről (0000). Ezt a folyamatot közvetlenül az üzenet rendszerben hajtja végre. Lásd az ["Üzenetek"](#) fejezetet az 56. oldalon.

## Jelszó változtatás

# \* 7 2 \*

Tárcsázza, ha új jelszót akar választani.



**Tárcsázza a jelenlegi jelszavát.**

Az alapértelmezett jelszó 0000.



**Nyomja meg.**



**Tárcsázza az új jelszavát.**



**Nyomja meg.**

Nyugtázó hangot hall.

12 Máj 10:35 +15°  
#\*72\*----\*4321#



**Nyomja meg, hogy befejezze a folyamatot.**



## Lezárt mellék megkerülése

Ha hívni akar, akkor időlegesen megkerülheti a lezárt melléket.

### Saját mellék megkerülése

✖ 7 2 ✖

**Tárcsázza.**



**Tárcsázza a jelszavát.**

#

**Nyomja meg.**

Tárcsahangot hall. A mellékről egy hívást végezhet.

### Másik mellék megkerülése

Ez lehetővé teszi, hogy egy másik, lezárt mellékről végezzen hívást a jelszava használatával.

✖ 7 2 ✖

**Tárcsázza.**



**Tárcsázza a jelszavát.**

✖

**Nyomja meg.**



**Tárcsázza a mellékének a számát.**

#

**Nyomja meg.**

Tárcsahangot hall. A lezárt mellékről egy hívást végezhet.

## Mellék lezárása

✖ 7 2 #



**Tárcsázza, hogy lezárja a mellékét.**

Nyugtázó hangot hall.

**Nyomja meg, hogy befejezze a folyamatot.**

### Mellék felnyitása

# 7 2 ✖



**Tárcsázza.**

**Tárcsázza a jelszavát.**

#



**Nyomja meg, hogy újra megnyissa.**

Nyugtázó hangot hall. A melléke fel van nyitva, használható.

**Nyomja meg, hogy befejezze a folyamatot.**

## Csoport szolgáltatások

Ha munkacsoportban dolgozik, akkor az itt következő csoportos szolgáltatások nagyon hasznosak lehetnek. Személyhívóval hívhatja a munkatársait, rájuk bízhatja a telefonját vagy fölveheti a bejövő hívásaikat.

### Kulcsos rendszer

Ezzel a funkcióval valamennyi (vagy egyes kiválasztott) külső vonalakat előre programozott gomb(ok) képviselnek mindegyik telefonon. Mindegyik külső vonalra egy funkciógombot kell felprogramozni. Ez azt jelenti, hogy mindegyik felprogramozott külső vonal forgalmi állapotát (pl. szabad, foglalt) figyelemmel kísérelheti. Külső hívást is kezdeményezhet a külső vonal gomb megnyomásával.

#### **Külső hívás fogadása**

Ha fogadni akar egy külső hívást, akkor csak meg kell nyomnia a villogó gombot. (A rendszer programozásától függően, egy bejövő külső hívást a villogó vonal gomb és a csengőhang jelez.)

Külső vonal



#### **Nyomja meg (előre programozott).**

Beszéd kapcsolat a hívó féllel.

#### **Külső hívás kezdeményezése**

Ha külső hívást akar kezdeményezni, akkor csak nyomja meg a külső vonal gombot. Automatikusan lefoglalja a külső vonalat.

Külső vonal



#### **Nyomjon meg egy szabad vonal gombot (előre programozott).**



#### **Tárcsázza a kívánt számot.**

Ha így végez külső hívásokat, akkor nem kell tárcsáznia a külső vonalérés számát.

## Felügyelet/telefon kezelése

Egy funkciógombot felügyeletre és mellékek egy csoportjára érkező hívások kezelésére is fel lehet programozni. Ha a felügyelet/telefon kezelés gomb be van programozva a telefonján, akkor más csoporttagokat hívhat vagy a csoporthoz érkező hívásokat fogadhat a gomb megnyomásával és a többi mellék tevékenységének megfigyelésével (szabad, foglalt, hívják).

### Forgalmi helyzet

Michael



**Folyamatban lévő beszélgetés (a lámpa világít).**

Michael



**Szabad mellék (a lámpa sötét).**

Michael



**A melléket éppen hívják (villogó lámpa).**

### A csoport hívásainak felvétele

Munkatársának telefonját egy előre programozott gomb mutatja a készülékén.

Michael



**Nyomja meg, hogy közvetlenül fogadja a hívásokat (előre programozott).**

A gomb melletti villogó lámpa bejövő hívást jelez.

### Csoporttag hívása

Michael



**Nyomja meg, hogy hívjon (előre programozott).**

***Megjegyzés:** Ha a gomb villog, akkor automatikusan felveszi a munkatársa folyamatban lévő beszélgetését.*

## Hívásfelvételi csoport

Egy hívásfelvételi csoportban bármely tag a csoporttagokra érkező bármely hívást megválaszolhat. A csoportra érkező hívást egy fogadási szám tárcsázásával válaszolhatja meg. Kérdezze meg a rendszergazdát, mi ez a szám.



**Tárcsázza a hívásfelvételi számot.**

## Hangszórós személyhívás

Egy csoport valamennyi mellékét hívhatja, és hangüzenetet adhat.

Személyhívás 

### **Nyomja meg (előre programozott).**

A csoport valamennyi mellékét hívja.

Személyhívás 

### **Nyomja meg újra és tartsa megnyomva a gombot (előre programozott).**

Adja le a hangüzenetet és engedje el a gombot. Várhat a válaszra, vagy befejezheti. Ha 30 másodpercen belül nem kap választ, akkor automatikusan befejeződik a személyhívó funkció.

### **Személyhívás megválaszolása**

Rövid jelzés és a villogó személyhívás lámpa tájékoztatja Önt, ha hangszórós személyhívást kap.

Személyhívás 

### **Nyomja meg (előre programozott).**

Belső hívás jön létre a személyhívást kezdeményező féllel.

---

## Közös csengő

A közös csengő szolgáltatás a rendszer valamennyi mellékének (a kezelőket is beleértve) lehetővé teszi, hogy egy közös csengőként definiált mellékről fölvegyék a hívást.



### **Tárcsázza a közös csengő felvételi kódját.**

Kérjük, kérdezze meg a rendszergazdát, mi a közös csengő felvételi kódja.

Közvetlenül kapcsolatba kerül a hívó féllel. Ha egyidejűleg kettő vagy több mellék próbálja meg felvenni a hívást a közös csengős mellékről, akkor csak az elsőnek fog sikerülni. A többi mellék nem létező szám hangot fog hallani és a kijelzőjük a **nincs várakozó hívás a közös csengőn** üzenetet fogja mutatni. Ez akkor is megtörténik, ha a közös csengő felvételi kódját tárcsázza és nincsen várakozó hívás a közös csengős melléken.

**Megjegyzés:** A közös csengő kódját egy funkciógombra is fölprogramozhatja.

## Keresőcsoport

A telefonja egy vagy több keresőcsoport tagja is lehet. A keresőcsoportban valamennyi melléket egy közös telefonszám képvisel. 16 keresőcsoportot lehet programozni, mindegyiknek 1...20 tagja lehet. A tag lehet egy mellék száma, egy kezelői készülék vagy egy fiktív szám. Kérdezze meg a rendszergazdát, ha szüksége van erre a funkcióra.

**Megjegyzés:** A zsinór nélküli mellékek száma egy keresőcsoportban nyolcra van korlátozva (belértve a tandem konfigurációkat).

A keresőcsoportra érkező hívásokat a csoport szabad mellékeire irányítja. A csoporton belüli keresési sorrend a szükségleteknek megfelelően megváltoztatható. Ha egy keresőcsoport valamennyi tagja foglalt, akkor a bejövő hívás sorbaáll. Ha a beprogramozott időn belül senki sem válaszolja meg a hívást, akkor azt egy előre beprogramozott fogadási helyre továbbítja (pl. egy kezelőre).

**Megjegyzés:** Ha egy keresőcsoport valamennyi tagja foglalt, akkor a visszahívás vagy belépés funkció nem érhető el.

### Bejelentkezés

Mielőtt keresőcsoport hívásokat tudna megválaszolni, be kell jelentkeznie.

Bejelentkezés egy keresőcsoportba:

✖ 2 8 ✖

**Tárcsázza.**



**Tárcsázza a keresőcsoport kódját.**

Kérdezze meg a rendszergazdát, mi a konfigurált szám.

#

**Nyomja meg.**

Bejelentkezés valamennyi keresőcsoportba:

✖ 2 8 ✖

**Tárcsázza.**

✖ #

**Nyomja meg.**

**Hívások fogadása**

A rendszer alapbeállításaként a keresőcsoport száma látszik a kijelzőn. Ha más elrendezésű kijelzőt kíván, kérjük, vegye föl a kapcsolatot a rendszergazdával.

PBX CSOPORT	300	
ANDERSEN ANDREAS	200	HÍV
tel.könyv	Újrahívás	PROG

**Keresőcsoport hívások fogadása a szokott módon.****Kijelentkezés**

Ha ki akar jelentkezni egy keresőcsoportból:

**# 28 ✖****Tárcsázza.**

⊙⊙⊙  
⊙⊙⊙  
⊙⊙⊙  
⊙

**Tárcsázza a keresőcsoport kódját.**

Kérdezze meg a rendszergazdát, mi a konfigurált szám.

**#****Nyomja meg.**

***Megjegyzés:** Ha egynél több keresőcsoportba van bejelentkezve, és az egyikből kijelentkezik, akkor a kijelző az alábbi szöveget fogja mutatni:*

12 Máj 10:35	+15°	
PBX CSOPORTBÓL KILÉPETT		
tel.könyv	Újrahívás	PROG

Kijelentkezés valamennyi keresőcsoportból:

**# 28 ✖****Tárcsázza.****✖ #****Nyomja meg.**

## ISDN szolgáltatások

Ez a fejezet csak akkor bír jelentőséggel, ha a rendszere digitális trónkvonalhoz kapcsolódik (ISDN trónkvonal). A rendszer által támogatott, a nyilvános hálózatban elérhető valamennyi (kiegészítő) szolgáltatásról áttekintést ad. A nyilvános hálózatban elérhető szolgáltatások piacfüggőek. Kérjük, kérdezze meg a rendszergazdát, mely szolgáltatások érhetők el.

---

### Szám azonosítás

Az analóg nyilvános hálózattal összehasonlítva a fő különbség az összekapcsolt felek közti számaazonosítás.

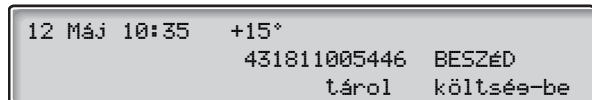

Ha kimenő külső hívást kezdeményez, akkor a rendszerének nyilvános hívószámát és a mellékének számát elküldi a hívott félnek. Ha a válaszoló fél száma eltér a hívottól (például átirányítás után), akkor a válaszoló fél számáról is tájékoztatást kap.

Ha bejövő külső hívást válaszol meg a telefonjáról (vagy egy másik telefontól), akkor a hívó fél számát látni fogja a kijelzőn. A hívó megkapja az Ön nyilvános számát.



## ISDN vonalról bejövő hívás fogadása

Csengőjelzés és villogó lámpa jelez egy bejövő hívást, fogadja a szokott módon. Az alábbi négy eset egyike fog bekövetkezni.

### 1. példa:

A nyilvános hálózat megadja a hívó fél számát.

Plattner úr hív, akinek a nyilvános száma 0 181100 4736.

12 Máj 10:35	+15°		
	1811004736	HíV	
tel.könyv	Újrahívás	Proe	

### 2. példa:

A hívó fél aktiválta a szám titkosságát. (A hívó száma nem jelenik meg.)

12 Máj 10:35	+15°		
KIJELZÉS TILTOTT		HíV	
tel.könyv	Újrahívás	Proe	

### 3. példa:

A nyilvános hálózat nem tudja a hívó számát megadni, ebben az esetben a külső vonal szokott száma fog megjelenni.

12 Máj 10:35	+15°		
KÜLSŐ	701	HíV	
tel.könyv	Újrahívás	Proe	

### 4. példa:

A hívó szám át van irányítva a nyilvános hálózatba, a hívó és az átirányított szám látszódní.

	43181188		
	1811004736	HíV	
tel.könyv	Újrahívás	Proe	

## Külső hívás felépítése ISDN vonalon

A szokott módon építse föl a külső hívást.

Ha a hívott fél szintén digitális trónkvonalhoz csatlakozik, akkor az Ön nyilvános száma fog megjelenni a hívott fél kijelzőjén.

Ha a kapcsolt fél száma más, mint a tárcsázott (például: átirányítás vagy másik melléken veszik fel), akkor az Ön kijelzője az új számot mutatja.

*Példa:*

Hívott fél száma 0 181100 mellék: 4736

12 Máj 10:35	+15°	
	1811004736	SZABAD
	tárol	

A keresett 4736-os melléket az 5446-os mellékről válaszolják meg.

12 Máj 10:35	+15°	
	01811005446	BESZÉD
	tárol	díj be

Ha a kapcsolt fél aktiválta a szám titkosságot (a szám kitakarását), akkor az Ön kijelzője a következő információt mutatja.

12 Máj 10:35	+15°	
KIJELZÉS TILTOTT		BESZÉD
	tárol	díj be

## Rosszakarátú hívás azonosítása

Ha rosszakarátú külső bejövő hívások zavarják, akkor a hálózati szolgáltatótól kérheti a szám kinyomozását.

Ha nem látja a hívó vagy a kapcsolt fél számát (mert aktiválta a szám kitakarását), akkor a nyilvános hálózatban regisztrálthatja a hívás során a számot.

Rosszakarátú hív. azon.



**Rosszakarátú hív. azon.Ő Nyomja meg, hogy regisztrálja a kapcsolt számot (előre programozott).**

**Vagy:**

**\* 3 9 #**

**Tárcsázza, hogy regisztrálja a kapcsolt számot.**

Ha a nyilvános hálózat elfogadja a funkciót, akkor a kijelzője a következő információt mutatja.

12 Máj 10:35	+15°	MCID ELUTASÍTVÁ
KIJELZÉS TILTOTT		BESZÉD
	tárol	díj ki

Ha nem tudja azonosítani a kapcsolt felet, akkor a kijelzője a következő információt mutatja.

12 Máj 10:35	+15°	MCID ELUTASÍTVÁ
KIJELZÉS TILTOTT		BESZÉD
	tárol	díj ki

3 másodperc múlva a kijelző visszatér az előző állapotba.

## ISDN hívólista

Ez a funkció biztosítja, hogy egyetlen bejövő hívást se mulasszon el. A meg nem válaszolt ISDN hívásokat eltárolja a telefonján, pl. ha nem válaszol vagy foglalt a telefonja.

A telefonon át:

- láthatja a meg nem válaszolt hívások számát
- hívhatja a hívólistában eltárolt számokat
- görgetheti a hívólistát
- látja a bejött hívások dátumát és időpontját
- hívásokat törölhet a listából

A listában lévő hívások számát látja a kijelzőn, pl. 10 HÍVÁS azt jelenti, hogy 10 hívást tárolt el a listában.

12 Máj 10:35	+15°		
ANDERSEN ANDREAS		200	10 HÍVÁS
tel.könyv lista	Újrahívás		Proe

### Hívások visszakeresése

Ha meg akarja nézni a híváslista első tételét:

lista

#### **Nyomja meg (lásd a kijelzőt).**

A kijelzőn a következő információ látszik, pl. HÍVÁS 1/10 a 10 eltárolt hívás közül az elsőt jelenti.

12 Máj 10:35	+15°		
431811005446		CALL	1/10
hívás	következő	időpont	törlés

***Megjegyzés:** Ha 30 másodpercen belül nem reagál, akkor a kijelző visszatér a nyugalmi állapotba. Ha az időzítés letelte előtt akar kilépni a funkcióból, akkor nyomja meg a bontás gombot.*

következő

#### **Nyomja meg, hogy görgesse a kijelzést (lásd a kijelzőt).**

hívás

#### **Nyomja meg, ha a kiválasztott számot akarja hívni (lásd a kijelzőt).**

Ha a hívás sikeres, akkor a szám automatikusan eltűnik a híváslistából. A rendszer automatikusan hozzáadja a külső vonal elérésének számát.

***Megjegyzés:** Ha a külső vonalelérés száma nincs megadva a híváslistához, akkor beszéljen a rendszergazdával.*

**A kiválasztott hívás dátumának, idejének és híváskísérleteinek megmutatása**

Ha hívásokat keres vissza a híváslistájából.

**idő**

**Nyomja meg, hogy lássa a kiválasztott hívás dátumát és idejét (lásd a kijelzőt).**

Látni fogja, mikor érkezett a hívás és hányszor jött be ugyanaz a hívás.

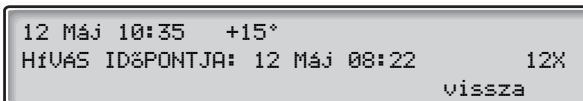

**Vissza**

**Nyomja meg, hogy visszatérjen az előző kijelzéshez (lásd a kijelzőt).**

**Hívások törlése a híváslistából**

Ha hívásokat keres vissza a híváslistájából.

**törlés**

**Nyomja meg, hogy törölje a kiválasztott hívást (lásd a kijelzőt).**

A hívás törlődik a listából és a következő hívást mutatja. A kijelző tájékoztatni fogja, ha nincs több hívás a listában.

**Megjegyzés:** Ha 5 másodpercen belül nem reagál, akkor a kijelző visszatér a nyugalmi állapotába. Ha az időzítés letelte előtt akar kilépni a funkcióból, akkor nyomja meg a bontás gombot.

## Szám titkosság

Az előre programozott szám titkosság gomb megnyomásával úgy dönthet, hogy nem jeleníti meg a teljes hívószámát (nyilvános + mellék száma) a kapcsolt félnek.

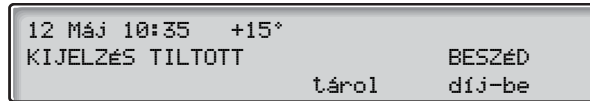

Szám titkosság 

**Nyomja meg az előre programozott gombot, hogy a nyilvános hálózatban eltakarja a teljes hívószámát.**

A gomb melletti lámpa állandó fénnel világít és a funkció aktív marad, amíg újra meg nem nyomja a gombot.

## További hasznos szolgáltatások

E szolgáltatások használatával növekszik a hatékonysága, pl. fontos értekezletekre vonatkozó emlékeztetőket állíthat be, a külső hívások költségeit külön számlára teheti, zenét hallgathat a hangszórón, és még sok más...

---

### Tandem konfiguráció

A tandem konfiguráció ugyanazt a telefonszámot használó két telefonkészülékből álló egység. Az egyik telefon az elsődleges, a másik a másodlagos. Ez a funkció segíti a kommunikációt a felhasználók számára azzal, hogy például van egy asztali telefonjuk (az elsődleges telefon), és mobilnak kell lenniük a cég épületein belül a saját hordozható telefonjukkal (a másodlagos telefon). A tandem konfiguráció alapján a következő módon működik:

#### ***A tandem konfiguráció aktiválása***

Másodlagos be/ki 

**Nyomja meg (előre programozott).**

**Vagy:**

**\* 2 8 #**

**Tárcsázza, hogy bejelentkezesse a másodlagos telefont.**

12 Máj 10:35	+15°	
MÁSODIK FELHASZNÁLÓ BEJELENTKEZETT		
tel.könyv	Újrahívás	PROG

Bejövő hívásokra:

- Mindkét telefont egyetlen mellékként kezeli.

Kimenő hívásokra:

- Mindkét telefont két különálló mellékként kezeli.

Másodlagos be/ki



### A tandem konfiguráció kikapcsolása

**Nyomja meg (előre programozott).**

**Vagy:**

**# 2 8 #**

**Tárcsázza, hogy kijelentkeztesse a másodlagos telefont.**

Bejövő hívásokra:

- A másodlagos telefon nem hívható és az elsődleges telefon szokásos, önálló telefonként működik.

Kimenő hívásokra:

- Mindkét telefont két külön mellékként kezeli.

### Hívás átadása egy tandem egység tagjai között

Tudakozás



Átadás



**Nyomja meg és tárcsázza a saját hívószámát.**

**Nyomja meg.**

## Emlékeztető

A telefon beállítható, hogy emlékeztesse Önt a következő 24 órán belül bármikor (többszörös beállítás lehetséges).

**\* 3 2 \***

**Tárcsázza.**



**Az emlékeztető időpontjának tárcsázása.**

(00–23) óra + (00–59) perc. Példa: 1430.

12 Máj 10:35	+15°	
EMLEKEZTETŐ		1430
aktiválás	törlés	

***Megjegyzés:** Ha foglaltsági hangot kap, akkor a melléke nem jogosult az emlékeztető beállítására.*



**Ha eltévesztette, akkor nyomja meg a hangerő csökkentés gombot az utoljára beadott számjegy törlésére.**



## aktiválás



**Nyomja meg, hogy aktiválja (lásd a kijelzőt).**

**Nyomja meg, hogy befejezze a programozást.**

Ha bekövetkezik az emlékeztető időpontja, akkor a telefonja visszahívási jelzéssel cseng.

### Emlékeztető törlése

# 3 2 #



**Tárcsázza, hogy minden beállítást töröljön.**

**Nyomja meg, hogy befejezze a folyamatot.**

---

## Háttérzene

A készüléke hangszóróján át háttér zenét hallgathat az előre programozott zene gomb megnyomásával, vagy a zene csatorna számának tárcsázásával. Kérdezze meg a rendszergazdát, mi ez a szám.

Háttér zene



**Nyomja meg, hogy aktiválja a zenét (előre programozott).**

A zene automatikusan kikapcsol, ha hívásokat kezdeményez vagy fogad, és újra bekapcsol, ha a hívást befejezi.



**Nyomja meg, hogy törölje a zenét.**

***Megjegyzés:** Beállíthatja a hangerőt, lásd a "[Beállítások](#)" fejezetet a 96. oldalon.*

---

## Kaputelefon

A kaputelefont a céghez történő bejutás ellenőrzésére használják, azaz a telefonjáról nyithatja ki az ajtó zárját.

### Kaputelefon hívások fogadása

Vonal 1



**Nyomja meg a villogó vonal gombot.**

Beszéd kapcsolatba kerül a hívó féllel.

### **Az ajtózár kinyitása**

Miután megválaszolta a kaputelefonos hívást, az ajtónyitó telefonszámára irányuló tudakozással kinyithatja az ajtót.

**Vonal 1**



**Nyomja meg.**

**Tárcsázza az ajtónyitó telefonszámát.**

Kérdezze meg a rendszergazdát, mi ez a szám.

***Megjegyzés:** Az ajtónyitó telefonszámát közös rövidített hívószámként vagy funkcióbillentyűként is programozhatja.*

---

## **Intercom vonal**

Kétirányú közvetlen hívási funkció két mellék között, például főnök-titkári kommunikációban.

*Intercom titkárság*



**Nyomja meg (előre programozott).**



**Nyomja meg, hogy törölje az intercom hívást.**

---

## **Éjszakai üzemmód**

Ha szüksége van erre a szolgáltatásra, kérdezze meg a rendszergazdát. Ezt a funkciót valamennyi bejövő hívásnak egy mellékre (fogadó pozíció) történő irányítására használjuk, pl. akkor, amikor az iroda zárva van.

*Éjjel*



**Nyomja meg, hogy aktiválja vagy kikapcsolja (előre programozott).**

Ha a lámpa világít, akkor az éjszakai üzemmód aktív. Ha a fény kialszik, akkor az éjszakai üzemmód passzív.

## Közvetlen belső rendszerelérés (DISA)

Ha az irodán kívül dolgozik, és hivatalos hívásokat akar végezni, akkor hívja a céget és a cég alközpontját használja a kívánt félhez irányuló külső hívásra. Csak a céghez menő hívás költségét fizeti. A többi költséget automatikusan a mellékére könyvelni vagy egy speciális projektre.

**Megjegyzés:** E funkció aktiválásához az alapbeállítású jelszót meg kell változtatnia 0000-ről egy személyes számra. Azt, hogy mely kódot használjon és hogyan lehet megváltoztatni, lásd a [“Jelszó változtatása”](#) fejezetet a 71. oldalon.

Az irodai mellékére érkező hívásait is átirányíthatja a külső pozícióra, lásd a [“Hívás továbbadás”](#) fejezetet a 45. oldalon. A folyamat során meg fogják kérdezni a jelszavát.



**Tárcsázza a cége nyilvános számát,**



**és utána a DISA számot.**

Kérdezze meg a rendszergazdát, mi a DISA szám

**Megjegyzés:** Ha számlaszámra akarja könyvelni a hívást, akkor a külső szám megadása előtt a számlaszám folyamatot kell elvégeznie, lásd a [“Számlaszám”](#) fejezetet a 91. oldalon.



**Tárcsázza a külső számot.**

**Vagy:**

**Használja a külső átirányítás funkciót.**

A folyamatot lásd a [“Hívás továbbadás”](#) fejezetben a 45. oldalon.

**Megjegyzés:** Ha új átirányítási címet programoz be, akkor ne felejtkezzen el az irodába történő visszatérésekor alaphelyzetbe állítani.

## Számlaszám

Megadhat egy számlaszámot azért, hogy a telefon költségeit különböző számlaszámokra könyvelje. A rendszer konfigurációjától függően a számlaszámot egy ellenőrzött, előre definiált számlaszám listából kell kiválasztani, vagy létrehozhatja saját számlaszámát. Az alábbi előfeltételek érvényesek:

- Az ellenőrzött számlaszámmal korlátozhatja a külső hívások végzését (nem egy bizonyos számra vagy területre), így mindenki, aki végezhet külső hívásokat, kap egy számlaszámot, és ezt kell használnia, valahányszor külső hívást akar kezdeményezni.
- Az ellenőrzött számlaszám maximum 15 jegyű, és csak a hívás (kimenő külső hívások) előtt lehet használni.
- A saját számlaszám maximum 15 jegyű lehet és a hívások (kimenő külső hívások) előtt vagy alatt lehet használni.

A számlaszámot a DISA funkción át is lehet használni, lásd a ["Közvetlen belső rendszerezés \(DISA\)"](#) fejezetet a 90. oldalon.

### **Ellenőrzött vagy saját számlaszám.**

✖ 9 ✖

#### **Tárcsázza.**

Ezt a kódot nem adhatja be hívás közben.

**Vagy:**

**Nyomja meg (előre programozott).**

Számla szám 

○○○  
○○○  
○○○ #  
○

**Adja meg a számlaszámot és nyomja meg.**

Érvényes számjegyek 0–9.

## DTMF jelzések

A DTMF funkciót üzenetrögzítők vagy más távközlési eszközök vezérlésére használjuk.



### **Kezdeményezzen egy belső vagy külső hívást, hogy elérje a kívánt eszközt.**

Ha fogadják a hívását, folytathatja a számok tárcsázását, melyeket DTMF számokként (hangjelzések) küld el a hívott eszköznek, hogy aktiválja a kívánt funkciót.

---

## Azonnali válasz

A belső hívásokat automatikusan, kihangosított módban lehet fogadni, a vonal gomb megnyomása nélkül. Ha szüksége van erre a szolgáltatásra, kérjük, kérdezze meg a rendszergazdát.

Azonnali válasz



### **Nyomja meg az azonnali válasz gombot (előre programozott).**

Bejövő hívásokat egy némitott hívásjelzés, a be/ki lámpa fénye jelzi, és a hívás egyenesen a hangszóróba jut.

***Megjegyzés:** Egy átadott külső hívás fogadásához először meg kell nyomnia az átadás gombot.*

### **Azonnali válasz törlése**

Azonnali válasz



### **Nyomja meg az azonnali válasz gombot (előre programozott).**

A lámpa kialszik.

## Hálózatképzés

A hálózatképzés egy cégen belül több telephely összekapcsolását jelenti. A kapcsolatot bérelt vonalakon, nyilvános hálózati vonalakon, lokális hálózaton (LAN) vagy nagy kiterjedésű hálózaton (Wide Area Network, WAN) lehet fölépíteni. Kérdezze meg a rendszergazdát a hálózat részleteiről.

## IP hívások

Az IP hívások a belső adathálózaton (LAN vagy WAN) át küldött belső hívások, amikor az adatok és a beszéd ugyanazon vonalon mennek át. Ha kapcsolódik a belső adathálózathoz, akkor az IP kapcsolat automatikus. A hálózati adatforgalom minimalizálása érdekében a beszéd minősége csökkentett.

Ha a beszéd minősége nem elfogadható, akkor elbonthatja az IP hívást és nem-IP hívásra kapcsolhat át (alternatív hálózat). A kapcsolás az IP hálózatról a nem IP hálózatra a hívás során történik, nem kell bontani.

Ha a hívás során át akar kapcsolni a nem-IP hálózatra:

**Tudakozás**



**✖ 61 ✖**

**Nyomja meg.**

**Tárcsázza.**

A folyamat során a másik fél tartásba kerül. Ha a folyamat lezajlott, akkor különleges csengetést kap, és a hívás fölépül a nem-IP hálózaton.

```
12 Máj 10:35 +15°
BESZÉD ÚTVONAL HELYETTESÍTÉS
```

**Megjegyzés:** A nem-IP hívásra történő átkapcsolás csak akkor hajtható végre, ha az eredeti hívás IP hívás, máskülönben blokkoltsági hangot kap.

## Legkisebb költségű útvonal

A legkisebb költségű útvonal (Least Cost Routing, LCR) automatikusan a legolcsóbb utat választja ki a kért külső számmal történő összeköttetésre. Kérdezze meg a rendszergazdát, hogy ez a funkció installálva van-e a rendszerben.

Ha a mellék az LCR használatára van konfigurálva, akkor minden külső hívást analizál és a legolcsóbb utat fogja választani.

### Legkisebb költségű útvonal használata



**Tárcsázza a külső hívás hozzáférési számát és a külső számot.**  
Kimenő külső hívás a szokott módon.

### Legkisebb költségű útvonal hívása

Ha az LCR be van állítva az Ön rendszerében, de az Ön melléke nincs ennek automatikus használatára konfigurálva, akkor is van lehetősége arra, hogy a legolcsóbb kapcsolatot kapja, ha a külső szám tárcsázása előtt az LCR kódot tárcsázza.



**Tárcsázza az LCR kódot.**

Kérdezze meg a rendszergazdát, mi az LCR kód.



**Tárcsázza a külső hozzáférés számát és a külső számot.**

***Megjegyzés:** Az LCR kódot egy funkciógombra is programozhatja.*

## Szöveg írása

Szöveget kell írni pl. akkor, ha távollét információt ad meg, szöveges üzenetet küld vagy az integrált telefonkönyvben keres. Használja a billentyűzetet a szöveg írására, pl. akkor, ha szöveges üzenetet küld. Kiválasztotta a szöveg módot.



**A számok ismételt megnyomásával válassza ki a karaktereket.**

Példa:

### 5 Nyomjon meg egy számot

1–szer megnyomva az eredmény J  
 2–szer megnyomva az eredmény K  
 3–szor megnyomva az eredmény L  
 4–szer megnyomva az eredmény 5

**Megjegyzés:** Az **1** gomb a nemzeti karakterek számára van fenntartva.



**Nyomja meg a hangerő növelés gombot, hogy beírja a karaktert.**

A kurzor a következő pozícióba megy. A betűközhöz is ezt használja.



**Nyomja meg a hangerő le gombot a visszalépéshez vagy egy hibás beírás törlésére.**

Példa:



**Adja meg az első karakter kódját és utána a hangerő el gombot.**



**Ez a szekvencia — számok, melyeket mindig a hangerő fel gomb követ — az IN\_ szót adják..**

**Megjegyzés:** A következő karaktereket is írhatja:  
 ? -., !: /# \*

**✖ Nyomja meg ismételten.**



## Beállítások

Ha bizonyos funkciókat gyakran akar használni, akkor ezeket felprogramozhatja a telefon kettős funkciójú gombjaira és a billentyűbővítőre.

Ha használni akarja a funkciót, csak a gombot nyomja meg

**Megjegyzés:** A kettős programozású gombok lehetővé teszik, hogy programozott funkciókat és rövid hívószámokat kombináljon ugyanazon a gombon. Távolítsa el az átlátszó fedelet, hogy a neveket a gombok mellé írja. A programozott funkcióra utaló nevet a vonal fölé írja, hogy jelezze; ez elsődleges funkció. Ha a gombra már van funkció programozva, akkor ezt kijelzi, amikor elkezdí a programozását.

A név szerinti tárcsázásra használt gombok és az egyéni rövidített hívószámok programozása a ["Rövidített hívószámok"](#) fejezetben van leírva, a ["Hívás továbbkapcsolás"](#) fejezetben pedig az van leírva, hogyan lehet új átirányítási címet programozni.

## Funkció programozása

Hogyan programozunk funkciót egy programozható gombra.

**Megjegyzés:** Bizonyos funkciókat egyéni rövidített számként lehet programozni, lásd a ["Rövidített hívószámok"](#) fejezetet a 27. oldalon.

PROG

**Nyomja meg (lásd a kijelzőt).**

SOFT

**Nyomja meg (lásd a kijelzőt).**

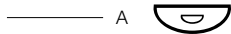

**Nyomja meg a kívánt programozható gombot.**

változtat

**Nyomja meg (lásd a kijelzőt).**

továbbit

**Válassza ki a funkció kódot (lásd a kijelzőt).**

Lásd a ["Funkciókódok és szükséges adatok"](#) fejezetet a 99. oldalon.

enter

**Nyomja meg (lásd a kijelzőt).**



**Adja meg a kapcsolódó számot.**

Lásd a ["Funkciókódok és szükséges adatok"](#) fejezetet a 99. oldalon.

tárol

**Nyomja meg (lásd a kijelzőt).**

**Folytassa a Csengőjelzés kiválasztása fejezettel.**

**Vagy:**



**Nyomja meg, hogy befejezze a programozást.**

Körülbelül 10 másodperc múlva a funkciógomb aktív lesz.



### A csengetés jellegének kiválasztása

#### **Válassza ki a csengetés jellegét (0-4).**

Lásd a ["Funkciókódok és szükséges adatok"](#) fejezetet a 99. oldalon.

bevisz

**Nyomja meg (lásd a kijelzőt).**



#### **Nyomja meg, hogy befejezze a programozást.**

Körülbelül 10 másodperc múlva a funkció gomb aktív lesz.

*Példa:*

Programozzuk a 204-es mellék felügyeletét az A gombra 1-es csengetéssel. A rendelkezésre álló funkció kódokat lásd a ["Funkciókódok és szükséges adatok"](#) fejezetben a 99. oldalon.

PROE

**Nyomja meg (lásd a kijelzőt).**

somb

**Nyomja meg (lásd a kijelzőt).**

———— A

**Nyomja meg a kívánt programozható gombot.**

változtat

**Nyomja meg (lásd a kijelzőt).**

továbbít

**Nyomja, amíg a felügyelet szó meg nem jelenik (lásd a kijelzőt).**

bevisz

**Nyomja meg (lásd a kijelzőt).**

**204**

**Adja meg a mellék számát.**

tárol

**Nyomja meg (lásd a kijelzőt).**

**1**

**Nyomja meg, hogy kiválassza a csengetési jelleget.**

bevisz

**Nyomja meg (lásd a kijelzőt).**



**Nyomja meg, hogy befejezze a programozást.**

## Funkciókódok és szükséges adatok

Programozás név	Funkció név	Funkció kód	Társított szám	Csengetés jellege
NÉVHÍVÁS	Név szerinti hívás	10	mellék szám	–
UTÁNTARCSAZOTT SZÁM	Előjegyzés	11	4	–
	Automatikus visszahívás	11	5	–
	Hívások fogadása, másik mellék	11	6	–
	Rádiós személyhívás	11	7	–
	Belépés	11	8	–
KÜLSŐ VONAL	Külső vonal	12	Vonal telefonszáma	0 – 4
FELÜGYELET	Felügyelet/Tel. ellenőrzés	13	Mellék száma	0 – 4
DEDIK. VONAL	Intercom vonal	14	Mellék száma	0 – 4
FOGLALT 2. VONAL	Szabad a 2. vonalon	26	–	–
KONF	Konferencia	27	–	–
KÖZVETLEN FOGADÁS	Közvetlen fogadás	28	–	–
KÜLSŐ HANGPOSTA	Külső hangposta	34	–	–
TARTÁS	Tartás	35	–	–
ÁTADÁS	Átadás	36	–	–
MENT	Ment/újrAhív	37	–	–
OLVAS &	Olvas &	38	–	–
SZÁM TITKOSSÁG	Szám titkosság	40	–	–
ARD IGÉNY	Automatikus újrAhívás	46	–	–
ARD SZÜNET	Szünetel az automaikus újrAhívás	47	–	–

**Megjegyzés:** Az elérhető funkciók a rendszer programozásától függenek; ha más funkcióra van szüksége, kérjük, lépjen kapcsolatba a rendszergazdával. Az itt megadott funkciók az alapértelmezés szerintiék.

Csengetési jelleg:

0 = Nem cseng.

1 = Cseng.

2 = Késleltetett csengetés (10 másodperc után).

3 = Egyetlen egy csengető jel (némított jel).

4 = Egy késleltetett csengetés (10 másodperc múlva. Némított jelzés).

## Alternatív programozási módszer az automatikus visszahívás, előjegyzés, belépés számára

Az automatikus visszahívás, előjegyzés vagy belépés funkciókhoz társított szám országonként változhat. Ha nem tudja egy funkció kódját használni, akkor lehetséges, hogy az Ön központja más társított számmal van felprogramozva.

Mivel ez a kezelési útmutató csak az alapértelmezés szerinti programozást írja le, a következő táblázat a programozási különbségek szempontjából ismert országok leginkább használatos beállításait mutatja.

	Ausztria, Belgium, Brazília, Dánia, Németország
<i>Előjegyzés</i>	5
<i>Automatikus visszahívás</i>	6
<i>Más mellék hívásainak fogadása</i>	8
<i>Belépés</i>	4

## Kézibeszélő és hangszóró hangereje

Használja a hangerő gombokat. Különböző hangerőket állíthat be a belső és a külső hívásokra és a háttérzenére. Hívás közben, állítsa be a kézibeszélő hangerejét kézibeszélő módban. A hangszóró hangerejét monitor módban vagy háttérzene közben állítsa be.



**Nyomja meg, hogy megváltoztassa a hangerőt.**

## Csengőjel

Programozással beállíthatja a csengetés típusát (2 típus), a csengetés hangerejét (10 lépcső) és a csengetés jellegét (10 karakter).

PROG

**Nyomja meg (lásd a kijelzőt).**

```
12 Máj 10:35 +15°
TELEFON PROGRAMOZÁSA
billentyű  röv. szám  átírányít  csenésés
```

csenésés

**Nyomja meg (lásd a kijelzőt).**

Kiválaszthatja a csengetés típusát, hangerejét vagy jellegét.

### Csengetés típusa

Válassza az 1-es típust, ha állandó szintre akarja beállítani a csengetés hangerejét, a 2-es típust, ha fokozni akarja a hangerőt, amíg a telefon cseng.

tÍPUS

**Nyomja meg (lásd a kijelzőt).**

A kiválasztott típust fogja hallani.

következő

**Nyomja meg, hogy megváltozzon (lásd a kijelzőt).**



**Nyomja meg, hogy befejezze a folyamatot.**

***Megjegyzés:** Ha a 2-es típust választja, akkor a csengetési hangerő programozása nem érvényes.*

### Csengetési hangerő

hangerő

**Nyomja meg (lásd a kijelzőt).**

A kiválasztott hangerőt fogja hallani (0...legkisebb hangerő, 9...legnagyobb).

kisebb

**Nyomja meg a kisebb vagy a nagyobb gombot, hogy megváltoztassa a szintet (lásd a kijelzőt).**



**Nyomja meg, hogy befejezze a folyamatot.**

***Megjegyzés:** Ha a 2-es típust választja, akkor a csengetési hangerő programozása nem érvényes.*

jellel

következő



### Csengetési jelleg

**Nyomja meg (lásd a kijelzöt).**

A kiválasztott jelleget fogja hallani.

**Nyomja meg, hogy megváltoztassa (lásd a kijelzöt).**

**Nyomja meg, hogy befejezze a folyamatot.**

---

## Dallam programozása

Ha személyes dallamot akar, amikor a telefon cseng, akkor ezt belső, külső vagy visszahívási hívásokra lehet programozni.

***Megjegyzés:** Ez a funkció azt igényli, hogy a telefon változatszámra egy bizonyos szám legyen (a Dialog 4223 Professional/Dialog 3213 esetén ez R9B vagy újabb, lásd a telefonja alján). Ha be tud lépni a dallam módba, akkor a telefonja támogatja ezt a funkciót.*

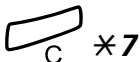

### Dallam mód

**Nyomja meg és tartsa megnyomva, hogy belépjen a dallam módba.**

Dallam mód



**Lépjen be a programozási módba, hogy programozza a dallamot.**

**Vagy:**

**# Nyomja meg, hogy kilépjen a dallam módból.**

2nd **Programozási mód****Nyomja meg, hogy belépjen a programozási módba.**

Program dallam

**Válassza ki azt a hívás típust, amelyet programozni kíván.****Vonal 1** **Nyomja meg belső hívásokhoz.****Vagy:****Vonal 2** **Nyomja meg külső hívásokhoz.****Vagy:****Tudakozás** **Nyomja meg visszahívási hívásokhoz.****Válassza ki az üzemmód opciókat, hogy vezérelje a dallamot.****Programozási mód opciók***Hangjegyek bevitele:***Nyomja meg, hogy beadja a hangjegyeket.**

1=c, 2=d, 3=e, 4=f, 5=g, 6=a, 7=b, 8=+c, 9=+d

***Megjegyzés:** Nyomja meg és tartson megnyomva egy gombot, hogy a hang hosszú legyen (nagybetűvel mutatjuk, pl. D).**A hangmagasságok váltása:***# Nyomja meg, hogy megváltozzon.****Nyomja meg egyszer a megnöveléshez, kétszer a csökkentéshez és háromszor, hogy a normál magasságot kapja.**



*Szünet beiktatása:*

- ✳ **Nyomja meg, hogy beiktasson egy rövid szünetet.**  
Tartsa megnyomva a gombot, hogy hosszú szünetet kapjon.

*Az oktáv változtatása:*

- 0 **Nyomja meg, hogy magasabb vagy alacsonyabb oktávban legyen a beírt hangjegy.**  
Magasabb, ha a plusz jel van a hangjegy mellett.



*Görgetés a dallamon belül:*

- Nyomja meg, hogy a dallamon belül mozgassa a kurzort.**  
Tartsa megnyomva a gombot, hogy a kezdetére vagy a végére vigye.



*Hangjegy vagy dallam törlése:*

- Nyomja meg, hogy törölje a kurzortól balra lévő hangjegyet.**  
Nyomja meg és tartsa úgy, ha ki akarja törölni a teljes dallamot.

*A dallam eltárolása:*



- Nyomja meg a villogó vonal gombot.**

- Nyomja meg, hogy kilépjen a programozási módból.**

*Belép a dallam módba.*

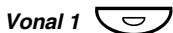

- Nyomja meg, hogy aktiválja/kikapcsolja a belső hívások programozott dallamát**

**Vagy:**

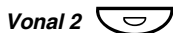

- Nyomja meg, hogy aktiválja/kikapcsolja a külső hívások programozott dallamát.**

**Vagy:**



- Nyomja meg, hogy aktiválja/kikapcsolja a visszahívások programozott dallamát.**

- # **Nyomja meg, hogy kilépjen a dallam módból.**

# Tartozékok

Ez a fejezet az Ön BusinessPhone telefonjával használható opcionális szolgáltatásokat írja le.

---

## Billentyűbővítő panel

### ***Dialog 4223 Professional***

Mindegyik billentyűbővítő 17 további gombot ad a leggyakrabban használt telefonszámok és funkciók tárolására, és mellékek felügyeletére. A telefonkészüléke maximum négy billentyűbővítővel szerelhető fel.

**Megjegyzés:** A *Dialog 4223 Professional*-hoz a *DBY 419 01* opcionális billentyűbővítő szükséges..

### ***Dialog 3213 Executive***

Mindegyik billentyűbővítő 17 további gombot ad a leggyakrabban használt telefonszámok és funkciók tárolására, és mellékek felügyeletére. A telefonkészüléke maximum négy billentyűbővítővel szerelhető fel.

**Megjegyzés:** Ha egy vagy két billentyűbővítőt használunk, akkor a *DBY 409 01* használható. Ha azonban három vagy négy bővítőt használunk, akkor valamennyinek *DBY 409 02* típusúnak kell lennie

## Riasztás illesztő egység

**Megjegyzés:** Csak a Dialog 3213–hoz használható.

Ez a bedugaszolható modul a telefon aljába illeszthető. Lehetővé teszi, hogy riasztásjelzéseket vigyünk át különböző eszközökről a telefonon át a központhba és egy előre megadott mellékre. Speciális áramköri kialakítás biztosítja a maximális üzembiztonságot. A riasztás illesztővel ellátott telefonhoz olyan eszközöket tud csatlakoztatni, mint például a szállodai szobák fürdőszobai vészjelzőjét, kórházak vészjelzőit, bankbiztonsági riasztókat, és gépek felügyeletét.

---

## Opciók egység

### **Dialog 4223 Professional**

A DBY 420 02 opcionális tartozék, melyet a telefonkészülék aljára kell felszerelni. A következő eszközök illeszthetők az opciók egységgel:

- Magnetofon
- Pótcserő vagy foglaltság jelző az ajtón kívülre
- USB csatlakozó

### **Dialog 3213**

A DBY 410 02 opcionális tartozék, melyet a telefonkészülék aljára kell felszerelni. Az opciók egységgel a következő eszközök csatlakoztathatók:

- Magnetofon
- Pótcserő vagy foglaltság jelző az ajtón kívülre
- Jobb minőségű fejbeszélő funkciók
- PC hangkártya
- Második kézibeszélő

**Megjegyzés:** Csökkent hallású személyek részére az opciók egység azt a lehetőséget adja, hogy a kézibeszélőben vagy a fejbeszélőben fel lehet erősíteni a vételi hangerőt.

## Külön kézibeszélő

Hasznos, ha egy második személyt akar bevonni a beszélgetésbe, beszéddel vagy csak hallgatva.

## Magnetofon

Ha bizonyítási célra rögzíteni kell a telefonbeszélgetést, akkor magnetofon csatlakoztatható.

## Fejbeszélő – Dialog 4223 Professional

A ["Üzembe helyezés"](#) fejezetben, a 115. oldalon találja meg, hogyan kell a fejbeszélőt installálni.

### Fejbeszélő aktiválása/kikapcsolása



**Nyomja meg a fejbeszélő gombot, hogy aktiválja/kikapcsolja.**  
Lásd a ["Leírás"](#) fejezetet a 6. oldalon. Valamennyi hívás a fejbeszélővel kezelhető.

### Hívások fogadása

Vonal 1



**Nyomja meg a villogó vonal gombot, ha fogadni akarja a hívást.**



**Nyomja meg, hogy befejezze a fejbeszélős hívást.**

### Hívások kezdeményezése



**Tárcsázza a számot.**



**Nyomja meg, hogy befejezze a hívást.**



**Fejbeszélőről kézibeszélőre**

**Emelje föl a kézibeszélőt.**



**Kézibeszélőből fejbeszélőbe**

**Nyomja meg a fejbeszélő gombot.**



**Fejbeszélő csoportos hallgatással**

**Nyomja meg, hogy váltson a csoportos hallgatás vagy a csoport nélküli fejbeszélő között**



**Fejbeszélőről kihangosításra**

**Nyomja meg.**



**Nyomja meg a fejbeszélő gombot.**



**Kihangosításról fejbeszélőre**

**Nyomja meg a fejbeszélő gombot.**

## Fejbeszélő – Dialog 3213

Az alábbi fejbeszélő funkciók használhatók.

**Megjegyzés:** Ha a fejbeszélő funkciókat akarja használni a telefontal, akkor be kell szerelni a DBY 410 02 egységet. Az opciós egység beszerelési módját lásd az opciós egységhez mellékelt külön beszerelési útmutatóban.

### A fejbeszélő aktiválása/kikapcsolása

Fejbeszélő 

**Nyomja meg a fejbeszélő gombot az aktiváláshoz/kikapcsoláshoz.**

Lásd a "Leírás" fejezetet a 6. oldalon. Valamennyi hívást a fejbeszélővel kezeli.

### Hívások fogadása

Vonal 1 

**Nyomja meg a villogó vonal gombot, hogy fogadja a hívást.**



**Nyomja meg, hogy befejezze a fejbeszélős hívást.**

### Hívások kezdeményezése



**Tárcsázza a számot.**



**Nyomja meg, hogy befejezze a hívást.**

### Fejbeszélőről kézibeszélőre



**Emelje föl a kézibeszélőt.**

### Kézibeszélőről fejbeszélőre

Fejbeszélő 

**Nyomja meg a fejbeszélő gombot (opcionális).**



**Fejbeszélő csoportos hallgatással**

**Nyomja meg, hogy váltson a csoportos hallgatás vagy a csoport nélküli fejbeszélő között.**



**Fejbeszélőről kihangosításra**

**Nyomja meg.**

Fejbeszélő



**Nyomja meg a fejbeszélő gombot.**

**Kihangosításról fejbeszélőre**

Fejbeszélő



**Nyomja meg a fejbeszélő gombot.**

# Hasznos tanácsok

## Külső vonalak közti kapcsolatok

A BusinessPhone alközpontjával külső hívásátírányítást vagy egyenél több külső felet tartalmazó konferenciát vagy más külső célra irányuló hívást (pl. mobil telefonra) hozhat létre. Ezek a szolgáltatások nagyon hasznosak a mindennapi üzleti életben.

***Megjegyzés:** Ha ezeket a funkciókat használja, akkor a BusinessPhone legalább két külső vonalat fog lefoglalni.*

Hátrányok is adódhatnak a több külső vonal kapcsolásából. Ezért föl hívjuk a figyelmét a következőkre:

- **Kérjük, ne adjon át hívást külső postafiókra, információs rendszerre vagy külső félnek, mielőtt fogadná a hívást**
- **A törlés gombbal bontsa el a hívásait.**

Ha a külső felek nem élő személyek (postafiók, automatikus információs vagy kezelői rendszerek), akkor a külső vonalakon sokáig fennállhat a kapcsolat, ami sokba kerülhet. Ezen felül, ezek a hívások a rendszer két külső vonalát foglalják le. A külső vonalak közti kapcsolatot a rendszer előzetes programozásával megakadályozhatja.

További információkért kérdezze meg a rendszergazdát vagy vegye föl a kapcsolatot a szervíz központunkkal.



# Szószedet

## Automata kezelő

Szolgáltatás, amely beszédutasításokat küld a belső vagy külső hívóknak, ami minden választható lehetőséget megad. A beszédutasítások a hívót elvezetik a kívánt célhoz. Lásd a ["További hasznos szolgáltatások"](#) fejezetet a 86. oldalon.

## Átadás

Egy folyó külső vagy belső beszélgetés közben tudakozódást végezhet és átadhatja a hívást egy másik félnek (belsőnek vagy külsőnek). Lásd a ["Hívások közben"](#) fejezetet a 33. oldalon és a ["Hasznos tanácsok"](#) fejezetet a 111. oldalon.

## Átírányítás

Egy mellékre irányuló hívások átírányítása másik telefonszámra (mellékre, közös rövidített hívószámra vagy a kezelőhöz). Három lehetőség van:

1. *Közvetlen, ami azt jelenti, hogy minden hívást közvetlenül egy mellékre továbbít.*
2. *Ha nem válaszol, ami azt jelenti, hogy egy hívást akkor továbbítanak, ha bizonyos időn belül nem válaszolnak meg.*
3. *Ha foglalt, ami azt jelenti, hogy a hívást akkor továbbítja, ha a mellék foglalt.*

Lásd a ["Hívás továbbadása"](#) fejezetet a 45. oldalon.

## Átírányítás megkerülése

Ez akkor hasznos, ha egy sürgős hívást be kell kapcsolni egy olyan mellékre, ahol aktív átírányítás van. Lásd a ["Hívás továbbadása"](#) fejezetet a 45. oldalon.

## Belépés

Belépés egy folyó beszélgetésbe, ha a kívánt mellék foglalt. Lásd a ["Kimenő hívások"](#) fejezetet a 21. oldalon.

## Előjegyzés

Foglalt mellékre irányuló hívás kiadása (sorbaállítása). A melléken már lehet egy vagy több várakozó mellék. Az előjegyzett mellékek abban a sorrendben jelentkeznek a melléken, ahogyan beérkeztek. Lásd a ["Kimenő hívások"](#) fejezetet a 21. oldalon.

## Előre megadott szöveg

Előre programozott távollét információ. Lásd a ["Távollét információ"](#) fejezetet az 51. oldalon.

## Éjszakai kapcsolat

Valamennyi bejövő hívásnak egy mellékre (fogadó helyre) történő irányítására használják, például akkor, ha zárva van az iroda. Lásd a ["További hasznos szolgáltatások"](#) fejezetet a 86. oldalon.

## Funkciókód

Számjegyekből álló kód, amely egy bizonyos funkciónak felel meg. Lásd a ["Beállítások"](#) fejezetet a 96. oldalon.

## Hangszórós személyhívás

Egy mellékcsoport valamennyi tagját hívja, azaz rövid, éles hangot ad a hangszórón, amit a feladótól származó hangüzenet követ. Lásd a ["Csoport szolgáltatások"](#) fejezetet a 74. oldalon.

### Harmadik fél

Harmadik kapcsolat (személy), melyet be lehet vonni egy két fél között fennálló beszélgetésbe. A kapcsolat belső vagy külső lehet. Lásd a ["Hívások közben"](#) fejezetet a 33. oldalon.

### Információ

A belső hívók tájékoztatást kapnak a távollétról és a visszatérés idejéről. A külső hívókat a kezelőhöz irányítja, ahol ugyanez az információ elérhető. A kezelő a rendszer bármely mellékére beadhat szöveges vagy hang üzenetet. Ez azért hasznos, hogy naprakész információja legyen az irodán kívül tartózkodó munkatársairól. Az információ háromféle lehet:

1. *Előre programozott szöveges információ.*
2. *Szöveges információ (kijelzős telefonokon)*
3. *Hang információ.*

### Intercom vonal

Kétirányú közvetlen hívási funkció két mellék között, például főnök-titkári kommunikációra. Lásd a ["További hasznos szolgáltatások"](#) fejezetet a 86. oldalon.

### IP hívás

Belső adathálózaton (LAN vagy WAN) át továbbított belső hívások

### ISDN

Integrált szolgáltatású digitális hálózat. A rendszerének kiegészítő információkat ad a nyilvános hálózatból. Lásd az ["ISDN szolgáltatások"](#) fejezetet a 79. oldalon.

### Jelszó

Négyjegyű kód, pl. mellékének blokkolására és üzenetek visszahallgatására a postafiók rendszerből. Beállíthatja a saját jelszavát. Lásd a ["Biztonság"](#) fejezetet a 71. oldalon.

### Közvetlen belső rendszerelérés (Direct Inward System Access, DISA)

Ha a munkahelyén kívül dolgozik, a DISA funkció lehetővé teszi, hogy (távolsági) külső hívásokat a cég alközpontján át végezzen. Csak a céghez menő hívásért fizet. Lásd a ["További hasznos szolgáltatások"](#) fejezetet a 86. oldalon.

### Legkisebb költségű útvonal

A külső hívásának legolcsóbb kapcsolatát (nem feltétlenül a legrövidebb útvonalat) kiválasztó funkció. Lásd a ["Legkisebb költségű útvonal"](#) fejezetet a 94. oldalon.

### Mellék

Minden telefon egyedi belső számmal (max. 8 jegyű) kapcsolódik az alközponthoz. Ha az Ön telefonjának kijelzője van, akkor láthatja a saját számát.

### Mérés

A kimenő külső hívásokat egyéni hívásszámlálókon vagy a megadott számlaszámokon lehet mérni. Lásd a ["Hívás mérése"](#) fejezetet a 38. oldalon.

### Némítás

A mikrofonok időleges kikapcsolása. Lásd a ["Hívások közben"](#) fejezetet a 33. oldalon.

### Név szerinti tárcsázás

Hívás kezdeményezése egy gomb működtetésével.

A belső számok (vagy a közös rövidített hívószámok) minden melléken tárolhatók. Lásd a ["Rövidített hívószámok"](#) fejezetet a 37. oldalon.

### PBX

Alközpont (Private Branch Exchange). Az Ön telefon kapcsoló rendszere (pl. BusinessPhone 250).

### Postafiók

A postafiók rendszer az Önnek, vagy Ön által küldött üzeneteket vezérli, ha távol van. Lásd az ["Üzenetek"](#) fejezetet a 56. oldalon.

### Rövid hívószám tárcsázás

Előre programozott számra irányuló hívás kezdeményezése kód tárcsázásával vagy gomb megnyomásával. A rövid számok lehetnek:

1. *Közös, ami azt jelenti, hogy valamennyi mellék használhatja.*
2. *Egyéni, ami azt jelenti, hogy minden mellék külön programozza és használja (82 szám)*

Lásd a **“Rövidített hívószámok”** fejezetet a 27. oldalon.

### **Számlaszám**

Külső hívások költségeinek kiválasztott számlaszámra könyveléséhez.

Lásd a **“További hasznos szolgáltatások”** fejezetet a 86. oldalon.

### **Számláló**

A számláló a hívásainak időtartamát és költségeit tartja nyilván. Lásd a **“Hívás mérése”** fejezetet a 38. oldalon.

### **Tartás**

Hívás tartásba tétele. Lásd a **“Hívások közben”** fejezetet a 33. oldalon.

### **Társközponti vonal**

Külső vonal a magánhálózatból.

### **Telefonszám**

1–8 jegyű számok, melyeket mellékekhez vagy külső vonalakhoz rendelnek vagy közös rövidített hívószámként használnak.

### **Trónkvonal**

A trónkvonal ugyanaz, mint a külső vonal. Digitális vagy analóg lehet.

### **Üzenet**

Üzenet küldhető bármelyik mellékre. Ez akkor hasznos, ha foglaltsági hangot kap vagy nem válaszol. Háromféle üzenet van:

1. *Hívj fel üzenet.*
2. *Szöveg üzenet (csak kijelzős készülékre).*
3. *Hangüzenet.*

Lásd az **“Üzenetek”** fejezetet az 56. oldalon.

### **Visszahívás**

Jelzés a foglalt mellékről, hogy tájékoztassa a személyt, aki beszélni akar vele. Lásd az **“Üzenetek”** fejezetet az 56. oldalon és a **“Kimenő hívások”** fejezetet a 21. oldalon.

# Üzembe helyezés

## Dialog 4223 Professional

### Kábelek installálása

A kézibeszélő kábel balra.

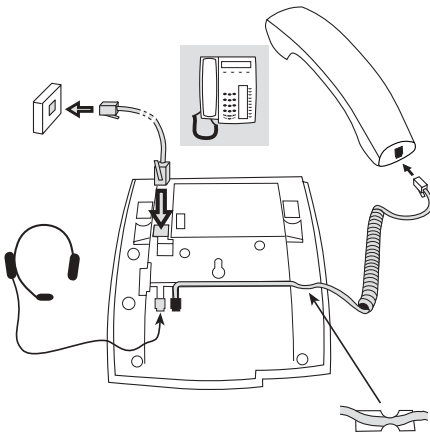

A kézibeszélő kábel jobbra

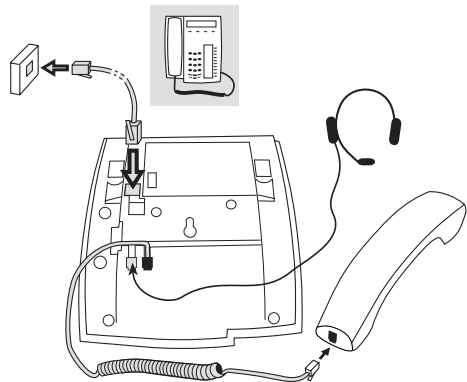

A kézibeszélő kábelt a telefon alján lévő horonyba helyezheti. A központhoz menő kábelt a LINE feliratú, a kézibeszélő kábelét a HANDSET feliratú csatlakozóba kell dugaszolni.

#### **Kábelek cseréje**

Kábel eltávolítása esetén használjon egy csavarhúzó a retesz kioldására.

## Lábak felszerelése és a telefon adaptálása

Felső pozíció

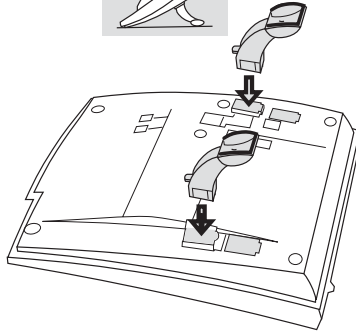

Alsó pozíció

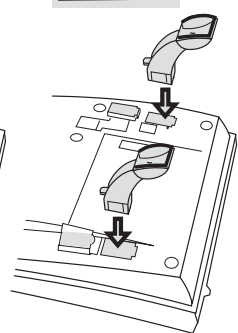
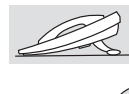

Nyomja meg, hogy rögzítse a lábat.

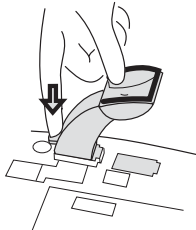

Lazítsa ki, ha el akarja távolítani a lábat.

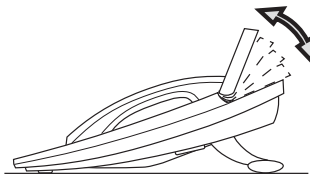
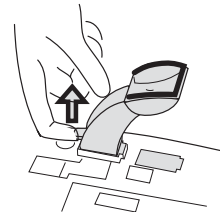

Dönthető kijelző

Beállítható szög

## Billentyűbővítők installálása

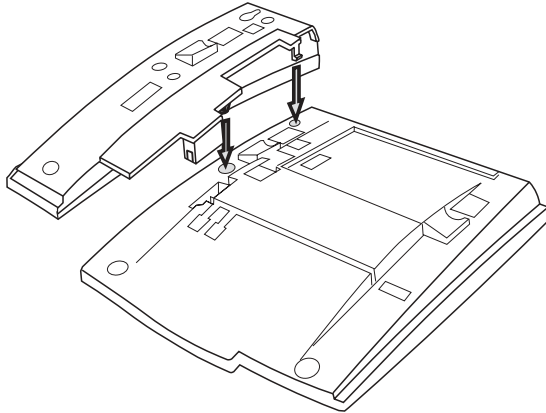

- 1 **Távolítsa el a DSS jelzésű kis műanyag lapot, pl. egy csavarhúzóval és csatlakoztassa a kábelt.**
- 2 **Csatlakoztassa a billentyűbővítőt.**
- 3 **Biztosítsa csavarokkal és szerelje föl a lábat.**

**Megjegyzés:** Valamennyi billentyűbővítő DBY 419 01 típusú legyen (három vagy négy billentyűbővítő csak a központ újabb változataival használható).

### **Láb beállítása (1-4 billentyűbővítő)**

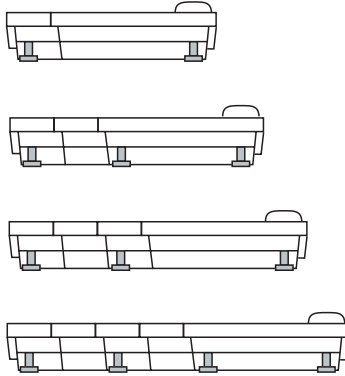

### **A kártya beszerelése**

Használja a Designation Card Manager programot a saját feliratkártyák tervezésére és nyomtatására. A Designation Card Manager az Ericsson Telephone Toolbox CD-n található. A termékre vonatkozó kérdéseivel kérjük, keresse meg a tanúsított Ericsson Enterprise értékesítő partnerét.

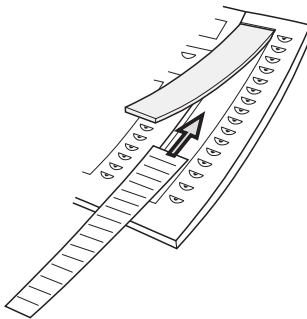

## A kihúzható lap beszerelése

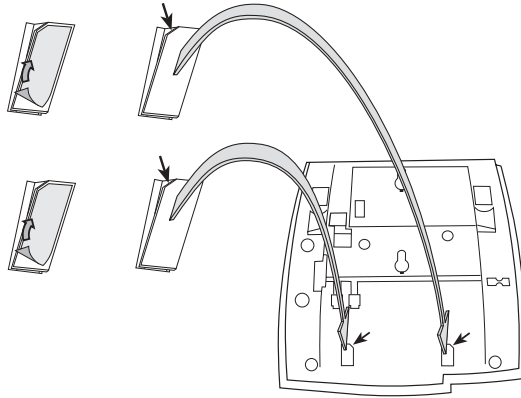

- 1 Távolítsa el a védőfóliát a vezetősínekről.
- 2 Erősítse a vezetősíneket a telefon aljához, figyeljen a „vágott” sarokra.

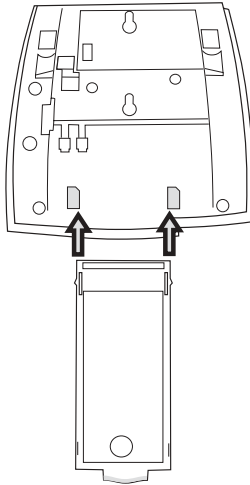

- 3 Helyezze be a kihúzható lapot.



## A kézibeszélő horgának átállítása falra szereléshez

A telefont speciális konzol nélkül lehet falra szerelni. Ez például konferenzszobákban vagy nyilvános helyeken hasznos.

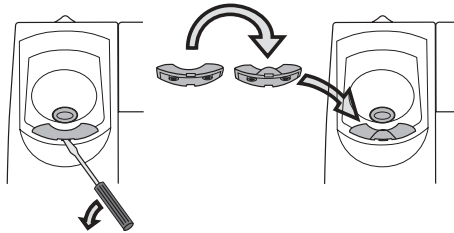

- 1 Csavarhúzóval távolítsa el a kézibeszélő horgát.
- 2 Fordítsa meg a horgot és tegye vissza.

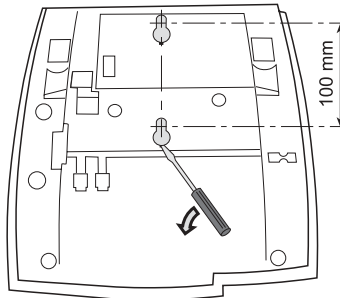

- 3 Csavarhúzóval távolítsa el a két műanyag fedőlapot.
- 4 Fúrja ki a falat a sablonnak megfelelően.

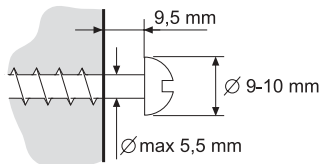

- 5 Szerelje fel a csavarokat a sablonnak megfelelően és tegye föl a telefont.

## Kártya behelyezése

Használja az Ericsson Telephone Toolbox CD-n mellékelt Designation Card Managert a saját jelölőlapjainak elkészítésére és kinyomtatására. A terméket illetően kérjük, lépjen kapcsolatba az Ön Ericsson Enterprise tanúsított üzleti partnerével.

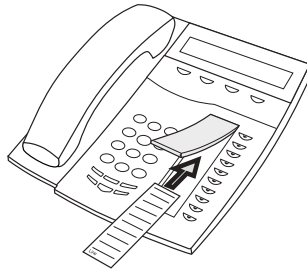

---

## A telefon elhelyezése

- Ne tegye a telefont érzékeny felületre. Használjon csúszásmentesítő alátétet a bútorok sérüléstől történő megóvására.
- Ne helyezze a telefont rendkívül meleg felületek, pl. fűtőtest közelébe.
- Győződjön meg arról, hogy a telefonkábel nincs megtörve.

---

## A telefon tisztítása

Használjon enyhén megnedvesített (nem vizes) puha kendőt vagy antisztatikus kendőt és gondosan törölgesse le a telefont. Ne használjon durva szövetet, oldószeret vagy agresszív tisztítófolyadékot. Az ezen útmutatások figyelmen kívül hagyásából származó bármely károsodás nem a gyártó felelőssége.

## Dialog 3213

### A kábelek felszerelése

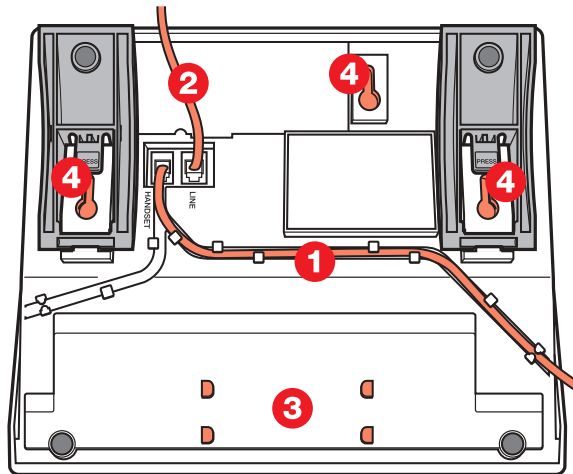

- 1 Kézibeszélő kábel
- 2 Lengőkábel
- 3 Hely a személyes telefonlistának (opcionális)
- 4 Csavarlyukak a falra szereléshez

A kézibeszélő kábelét a telefon alatt lévő két horony egyikébe szerelheti. A központhoz menő lengőkábelt a LINE feliratú csatlakozóba kell csatlakoztatni.

#### **A kábelek cseréje**

A kábel eltávolításához nyomja le a dugasz rögzítőjét. Használjon erre egy csavarhúzó.

## A kézibeszélő horgának átállítása falra szereléshez

Ha falra szereli a készüléket, akkor húzza ki és fordítsa meg a horgot.

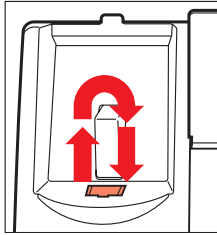

## A lábak beszerelése és a telefon beállítása

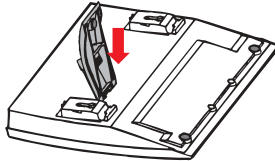

Nyomja meg, ha kisebb szögbe akarja állítani.

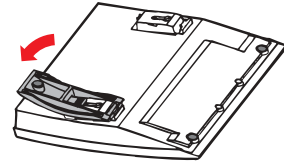

Húzza meg, ha nagyobb szögbe akarja állítani.

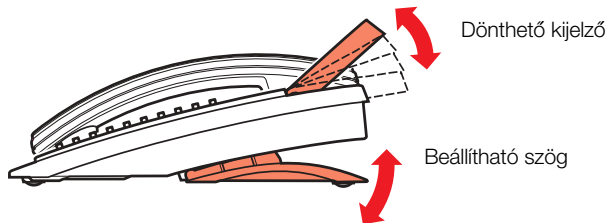
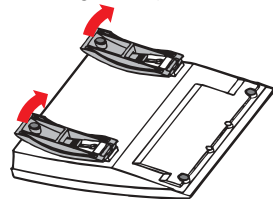
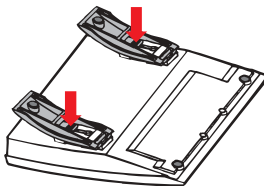

Dönthető kijelző

Beállítható szög

## A billentyűzetbővítő felszerelése

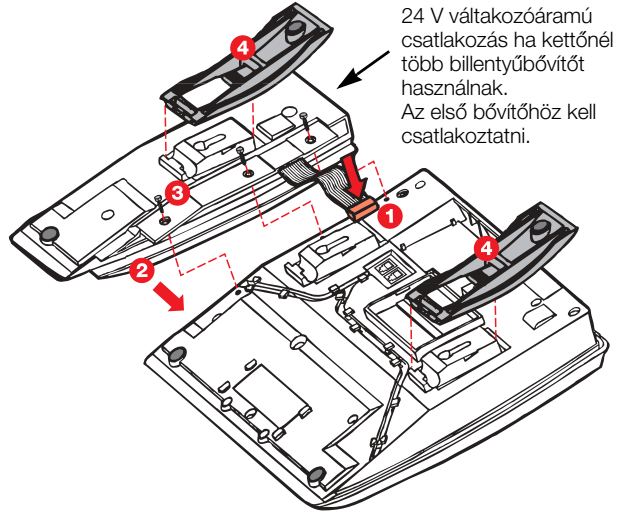

- 1 Csatlakoztassa a kábelt
- 2 Helyezze fel a billentyűzetbővítőt
- 3 Csavarokkal rögzítse
- 4 Szerelje föl a lábat

Ha egy vagy két opcionális billentyűzetbővítőt használ, akkor a DBY 409 01 bővítőt használhatja. Ehhez nem szükséges külső kábel a tápláláshoz, mivel a telefonból kapja a táplálást.

Ha azonban három vagy négy bővítőt kell csatlakoztatni, akkor a telefonhoz csatlakoztatott valamennyi bővítőnek DBY 409 02 típusúnak kell lennie. A 24 V váltakozó áramú tápkábelt a telefonhoz csatlakoztatott első bővítőbe kell bekötni, hogy valamennyi billentyűbővítő táplálást kapjon.

## A telefon elhelyezése

- Ne tegye a telefont érzékeny felületre. Használjon csúszásmentesítő alátétet a bútorok sérüléstől történő megóvására.
  - Ne helyezze a telefont rendkívül meleg felületek, pl. fűtőtest közelébe.
  - Győződjön meg arról, hogy a telefonkábel nincs megtörve.
- 

## A telefon tisztítása

Használjon enyhén megnedvesített (nem vizes) puha kendőt vagy antisztatikus kendőt és gondosan törölgesse le a telefont. Ne használjon durva szövetet, oldószert vagy agresszív tisztítófolyadékokat. Az ezen útmutatások figyelmen kívül hagyásából származó bármely károsodás nem a gyártó felelőssége.

# Tárgymutató

## A

Alternatív programozás automatikus visszahívásnak, előjegyzésnek, belépésnek 100  
Átadás 35  
Átírányítás, ha a hívó foglaltsági hangot kap 45  
Átírányítás, ha nincs válasz 45  
Átírányított hívásokra vonatkozó információ fogadása 55  
Átírányított mellék 27  
Automatikus újrahívás 24  
Automatikus visszahívás 23

## B

Beállítások 96  
Bejövő hívások eltárolása és újrahívása 20  
Bejövő hívások18 fogadása 18  
kihangosítás 18  
szám újratárcsázása 20  
szám eltárolása 20  
második hívás 19  
csendes hívásjelzés 20  
Beköszöntő 4  
Belépés 26  
Belső átírányítás 48  
Belső hívások 18  
Belső üzenetek 56  
Beszélgetés rögzítése 70  
Billentyűbővítő 105  
Billentyűbővítő 105  
Biztonság 71  
Blokolt mellék megkerülése 72

## C

Csendes hívásjelzés 20  
Csengetési jel 101  
Csoport szolgáltatások 74  
Közös csengő 76  
Keresőcsoport 77  
Kulcsos rendszer 74  
Mellékek személyhívása 76  
Felvételi csoport 75  
Felügyelet 75  
Csoportos hallgatás 33  
Csoportos hívásfelvétel 75

## D

Dallam programozása 102  
Diktafon 69  
Diktafon funkció 69  
DTMF hangok 92

## E

Egyéni átírányítás 48  
Egyéni postafiók rendszer 57  
Egyéni rövidített hívószámok a billentyűzeten 30  
Egyéni rövidített hívószámok programozható gombokon 29  
Egyéni tartás 37  
Éjszakai kapcsolás 89  
Elküldött üzenetek ellenőrzése 67  
Előjegyzés 26  
Előre definiált szövegek 51  
Emlékeztető 87  
Értesítés külső hívással 59  
Kimenő hívások 21  
automatikus újrahívás 24

visszahívás 23  
 előjegyzés 26  
 közös rövidített hívószámok 28  
 név szerinti tárcsázás 31  
 átirányított mellék 27  
 kihangosítás 21  
 egyéni rövidített hívószámok  
 programozható gombon 29  
 egyéni rövidített hívószámok a  
 billentyűzeten 30  
 belépés 26  
 kezdeményezése 21  
 szám újrAhívása 22  
 szám eltárolása 22

## F

Fejbeszélő 109  
 Fejbeszélőről kézibeszélőre 109  
 Fejbeszélőről kihangosításra 110  
 Felügyelet 75  
 Fix átirányítási cím programozása 47  
 Fogadott üzenetek ellenőrzése és  
 eltárolása 61  
 Foglalt mellék 26  
 Funkció programozása 97  
 Funkciókódok és szükséges adatok 99

## H

Hálózatos működéS 93  
 Hang információ 51  
 Hang üzenetek továbbítása 63  
   hang üzenetek továbbítása 63  
   egyéni postafiók rendszer 57  
   értesítés külső hívással 59  
   jelszvas védelem 56  
   személyes üdvözlés 57  
   rögzítés 69  
   visszaküldött 68  
   küldés 65  
   szöveg 66  
   hang 66  
 Hangerő 100  
 Hangok 16  
 Hangszórós személyhívás 76  
 Hasznos tanácsok 111  
 Háttérzene 88

Hívás mérése 38  
   költség jelzése 38  
   az utolsó hívás költsége 39  
   nyomtatás 42  
   díjszámlálók kiolvasása 39  
   rendszerellenőrzés 44  
 Hívásátadás 45  
   átirányítás, ha a hívó foglalt  
   hangot kap 45  
   átirányítás, ha nincs válasz 45  
   fix átirányítás 46  
   kövess engem 50  
   egyéni átirányítás 48

Hívásátirányítás megkerülése 27

Hívások kezdeményezése 21

Hívások közben 33  
   hívásvárakoztatás 36  
   konferencia 36  
   kihangosítás 33  
   tudakozás 34  
   hangszóró 33  
   némitás 34  
   hívás tartásba tétele 37  
   váltott beszélgetés 35  
   átadás 35

Hívásvárakoztatás 36

## I

Információ bevitele 52  
 Információ változtatása 54  
 Információ  
   törlése 54  
   másik mellék számára 54  
   szabadon megadott szöveg 53  
   előre megadott 52  
   hangos 53  
 Integrált rendszerellenőrzés 44  
 Integrált telefonkönyv 32  
 Intercom vonal 89  
 IP hívások 93  
 ISDN hívólista 83  
 ISDN szolgáltatások 79  
   hívások fogadása 80  
   hívólista 83  
   hívások kezdeményezése 81  
   rosszakaratú hívások 82  
   rosszakaratú hívások azonosítása 82



számaazonosítás 79  
szám titkosság 85  
ISDN vonalon bejövő hívás fogadása 80

**J**  
Jelszavas védelem 56  
Jelszó 71  
Jelszó változtatás 71  
Jelzések 17

**K**  
Kaputelefon 88  
Kapuzár 89  
Keresőcsoport 77  
Két telefon 86  
Kézibeszélő és hangszóró hangereje 100  
Kézibeszélőről fejbeszélőre  
Kihangosításról fejbeszélőre 110  
Kijelző információ 14  
Konferencia 36  
Költség jelzése 38  
Költségszámláló kiolvasása másoknak 39  
Kövess engem 50  
Közös csengő 76  
Közös postafiók rendszer 64  
Közös rövidített hívószámok 28  
Közös tartás 37  
Közvetlen belső rendszerelérés (Direct Inward System Access, DISA) 90  
Közvetlen hívásfogadás 92  
Kulcsos rendszer 74  
Külön kézibeszélő 107  
Külső átirányítás 49  
Külső hívás kezdeményezése ISDN-vonalon 81  
Külső hívások 18  
Külső szám eltávolítása 22

**L**  
Lámpajelzések 13  
Legkisebb költségű útvonal 94  
Leírás 6  
    Kijelző információ 14  
    Lámpajelzések 13  
    jelzések 17

hangok 16

**M**

Magnetofon 107  
Mellék blokkolása 73  
Mellék blokkolásának feloldása 73

**N**

Némítás 34  
Név szerinti tárcsazás 31  
Nyomtatás 42

**O**

Opciók egység 106

**P**

Postafiók rendszer  
    közös 64  
    egyéni 57

**R**

Rendszerellenőrzés 44  
Riasztás illesztő egység 106  
Rosszakaratú hívások azonosítása 82  
Rögzített átirányítás 46  
Rövid számok 27  
Rövidített hívószámok 27  
    közös 28  
    egyéni 29

**S**

Saját költségszámláló kiolvasása 39

**SZ**

Szabadon megadott szöveges információ 51  
Szám azonosítás 79  
Szám titkosság 85  
Szám újrAhívása 22  
Számhláló 39  
Számhlaszám 91  
Személyes üdvözlés 57  
Szószedet 112  
Szöveg írása 95

**T**

- Tandem konfiguráció 86
- Tartás 37
- Tartozékok 105
- Távollét információ 51
  - változtatása 54
  - átirányítás 55
  - belépés 52
  - törlés 54
  - másik melléknek 54
  - szabad szöveg 53
  - előre definiált 52
  - hang 53
- Telefonkönyv 32
- Telefonkönyv
  - Telefonkönyv 32
- Telefonos felügyelet 75
- További hasznos szolgáltatások 86
  - számlaszám 91
  - háttérzene 88
  - közvetlen belső rendszerezés (DISA) 90
  - közvetlen hívásfogadás 92
  - intercom vonal 89
  - IP hívások 93
  - legkisebb költségű útvonal 94
  - hálózatos működés 93
  - éjszakai kapcsolás 89
  - emlékeztető 87
  - tandem konfiguráció 86
- Tudakozás 34

**U**

- Utoljára hívott külső szám újrahívása 22
- Utolsó hívás költsége 39
- Üzembe helyezés Dialog 3213 122
  - beállítás 123
  - kábelek 122
  - tisztítás 125
  - billentyűbővítő 124
  - elhelyezés 125
  - lábak 123
  - falra szerelés 123
  - kézbeszélő horga falra szereléskor 123
- Üzembe helyezés Dialog 4223 115
  - beállítás 116
  - kábelek 115
  - kártya 121
  - tisztítás 121

- billentyűbővítők 117
- elhelyezés 121
- kihúzható lap 119
- lábak 116
- kézbeszélő horga falra szereléskor 120

Üzenet küldése 65

Üzenetek 56

- visszahívás 66
- fogadottak ellenőrzése és eltárolása 61
- elküldöttek ellenőrzése 67
- közös postafiók rendszer 64
- beszélgetés rögzítése 70
- diktafon 69

**V**

- Váltott beszélgetés 35
- Visszaküldött üzenetek 68

**Z**

- Zene 88





## Hívások fogadása

Fogadás másik melléken: *Mellék száma felvesz*

Külső szám eltávolása: *ment.*  
*(mielőtt befejezi a hívást)*

## Hívások kezdeményezése

Közös rövidített hívószám: *Rövid szám.*

Egyéni rövidített hívószámok: *2nd*   
*Reptér* 

Utolsó külső szám újrAhívása: *XXX*

Külső szám eltávolása: *ment.*  
*(mielőtt befejezi a hívást)*

ÚjrAhívás: *ÚjrAhívás*

## Foglaltságot kap vagy nem válaszol

Automatikus visszahívás: *wisszahívás*  
*Tegye le a kézibeszélőt*  
*Vegye fel a kézibeszélőt,*  
*ha visszahívják*

Előjegyzés: *előjegyzés*  
*Tartsa a kézibeszélőt*  
*felemelve*

Belépés: *belépés*

## Hívások közben



Átkapcsolás kihangosításra:  *Tegye le a kézibeszélőt*

Átkapcsolás kézibeszélőre: *Vegye fel a kézibeszélőt*



Csoportos hallgatás: 

Egyéni tartás: *Vonal 1*   
*Nyomja meg a villogó*  
*gombot, hogy visszavegye*

## Átadás

Hívás átadása: *Tudakozás*  vagy  
*Vonal 2*  *Hívja a*  
*harmadik felet*  
*átadás* vagy  
*Tegye le a kézibeszélőt*  
*(Válasz előtt vagy után)*



## Konferencia

Folyamatban lévő beszélgetés: *Tudakozás*  vagy  
*Vonal 2*  *Hívja a*  
*harmadik felet*  
*konf*

## Tudakozás

Folyamatban lévő beszélgetés: *Tudakozás*  vagy  
*Vonal 2*  *Hívja a*  
*harmadik felet*

## Váltott beszélgetés

Kapcsolás hívások között: *Vonal 1*  vagy  
*Vonal 2*  vagy  
*Tudakozás* 



Hívás befejezése: 







## Üzenetek

Közvetlen üzenet: *Üzenet*  *küld*  
*Mell. sz.. küld*  
*wisszahívás*  
*Válasszon típust*

Fogadott ellenőrzése üzenetek: *Üzenet*  *fosadás*  
*Lohatóóógok kiválasztása*  
*a kijelzőn*

## Hívás továbbadása

Fix átirányítás: *2nd*  *Átirányítás* 

Belső átirányítás:  *2nd*   
*Átirányítás*  *Új szám.*  
*2nd*  *Átirányítás*   
*2nd*  *Átirányítás* 

Törlés:  
 Kövess engem: *\*21\** *Saját szám* *\**  
*Új szám* *#*  
*#21\** *Saját szám* *#*

Törlés:  
 Hívásátirányítás megkerülése: *\*60\** *Mell. sz.* *#*

Külső átirányítás:  
 Program: *\*22\** *Vonalelérési kód*  
*Külső szám* *#*  
 Törlés: *#22#*  
 Újra aktiválás: *\*22\*#*