

Ericsson Dialog 4220 Lite/Dialog 4222 Office

Ericsson MD110 kommunikációs rendszer rendszertelefon-készülékei

Kezelési útmutató



ASSONOX
telecommunications

Tartalomjegyzék

Beköszöntő	4
Leírás	6
Szabad költözés(opció)	15
Bejövő hívások	16
Kimenő hívások	19
Hívások közben	33
Hívás továbbadása	40
Távolléti információ (opció)	52
Üzenetek	54
Csoport szolgáltatások	60
További hasznos szolgáltatások	63
Beállítások	70
Tartozékok	83
Főlszerelés	90
Hibaelhárítás	99
Szószedet	100
Tárgymutató	101

Beköszöntő

Üdvözljük az Ericsson MD110 kommunikációs rendszer BC11 változatának Dialog 4220 Lite és Dialog 4222 Office rendszerkészülékeinek Kezelési útmutatójában. Az MD110 korszerű üzleti kommunikációs rendszer. Szolgáltatásainak és képességeinek együttese hatékonyan segíti bármilyen fajta szervezet kommunikációját.

Egy sor telefonkészülék áll rendelkezésre, hogy minden helyzetben, teljes mértékben ki lehessen használni ezeket a korszerű szolgáltatásokat és képességeket.

Azoknak a funkcióknak a leírásai, amelyek nem járnak azzal, hogy a kézibeszélőbe beszélünk, ha mást nem adunk meg, letett kézibeszélőre vonatkoznak. A Törlés (Clear) gomb megnyomása helyett mindig alkalmazhatja a kézibeszélő letételét.

Bizonyos piacokon más kódokat használnak egyes funkciókra. Ebben az útmutatóban a legáltalánosabban használt kódokkal írjuk le a funkciókat. Az ettől eltérő piacokat és kódokat széljegyzetként adjuk meg.

A Kezelési útmutató a Dialog 4220 Lite és Dialog 4222 Office rendszerkészülékek szolgáltatásait úgy írja le, ahogyan a gyárból történő kiszállításkor fel vannak programozva. Ettől eltérhet az, ahogyan az Ön készüléke fel van programozva. Kérjük, beszéljen a rendszergazdájával, ha további információra van szüksége.

A jelen Kezelési Útmutató legutóbbi változata letölthető a következő helyről:

<http://www.ericsson.com/enterprise/library/manuals.shtml>

Ha gyakorolni akarja a telefon kezelését, akkor megpróbálhatja az "Ericsson Enterprise End User Training On Telephones" tanfolyamot, amely az alábbi címen érhető el:

<http://ericsson.tripnet.se/learngatestore/courses/EndUser/Usertool/index.htm>

A gyakorlás megkezdéséhez válassza az "Ericsson Enterprise eLearning" opciót, és válassza ki telefonjának típusát.

Megjegyzés: *A Dialog 4220 Lite és a Dialog 4222 Office rendszerkészülékek, azaz csak olyan Ericsson alközpontokkal használhatók, melyek támogatják ezeket a készülékeket.*

Szerzői jogok

Minden jog fenntartva. A kiadó előzetes írásos engedélye nélkül e kiadványnak még a részeit sem szabad reprodukálni, adattároló rendszerekben tárolni, vagy továbbítani bármilyen formában, elektronikusan, mechanikusan, fénymásolással, rögzíteni vagy másként, kivéve a következőkkel egyetértésben. E kiadványt még részeiben sem szabad megváltoztatni, módosítani vagy kereskedelmileg értékesíteni. A kiadó nem felel semmilyen kárért, amely az engedély nélkül módosított vagy megváltoztatott közlésből származik.

Garancia

A KIADÓ SEMMILYEN FELELŐSSÉGET NEM VÁLLAL EZÉRT A DOKUMENTÁCIÓÉRT, BELEÉRTVE, DE NEM KORLÁTOZVA AZ ADOTT CÉLRA VALÓ ALKALMAZHATÓSÁGOT

Leírás

Dialog 4220 Lite/4222 Office telefonok

Dialog 4220 Lite

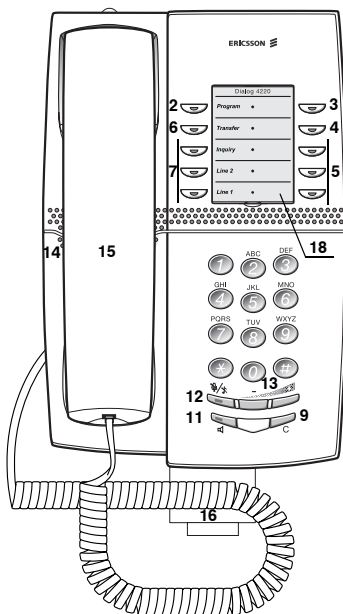

Dialog 4222 Office

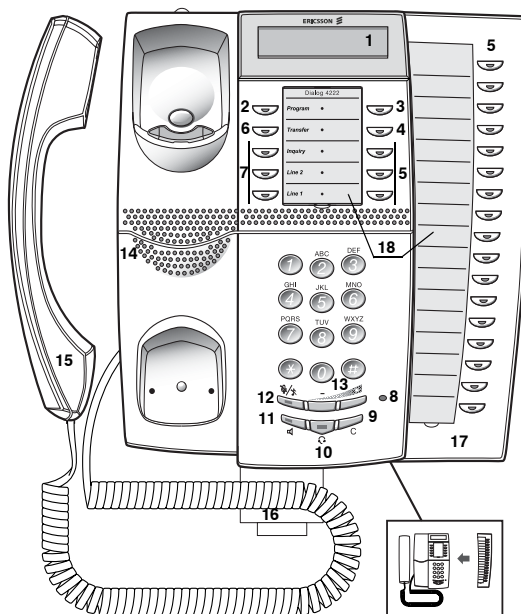

Megjegyzés: Az egyes modelleken elérhető funkciók változók. Ha bármely funkcióban eltérés van, vagy nem érhető el, ezt a Kezelési útmutató megfelelő fejezetében feltüntetjük.

- 1 Kijelző (csak Dialog 4222 Office)**
2x20 karakter. Lásd a **"Kijelző információ"** fejezetet a 12. oldalon.
- 2 Programozás**
Lásd a **"Beállítások"** fejezetet a 70. oldalon.
- 3 Visszahívás**
Visszahívás jelzésére/bekapcsolására. Lásd az **"Amikor foglaltsági hangot kap"** fejezetet a 23. oldalon. Ezt a szolgáltatást a rendszergazda eltávolíthatja, vagy másik programozható gombra teheti át.

- 4 Átírányítás (Kövess engem)**

Az átírányítás (Kövess engem) jelzésére/bekapcsolására. Lásd a ["Hívás továbbadása"](#) fejezetet a 40. oldalon. Ezt a szolgáltatást a rendszergazda eltávolíthatja, vagy másik programozható gombra teheti át.
- 5 Programozható funkciógombok**

Számok vagy funkciók programozására. Lásd a ["Funkciógombok programozása"](#) fejezetet a 70. oldalon.
- 6 Átadás**

Hívások átadására. Lásd a ["Hívások közben"](#) fejezetet a 33. oldalon.
- 7 Háromszoros vonalelérés**

Hívások kezelésére. A Vonal 1 és a Vonal 2 bejövő és kimenő hívásokra is használható. A tudakozás csak kimenő hívásokra használható.
- 8 Mikrofon (csak Dialog 4222 Office)**

A kihangosított beszélgetéshez használjuk.
- 9 Törlés**

Hívások bontására vagy egy funkcióból történő kilépésre. A kézibeszélő letétele helyett mindig megnyomható.
- 10 Fejbeszélő gomb**

Lásd a ["Fejbeszélő \(opcionális\)"](#) fejezetet a 84. oldalon.
- 11 Hangszóró be/ki**
 - a. A csoportos hallgatás bekapcsolására. Lásd a ["Hívások közben"](#) fejezetet a 33. oldalon.
 - b. A kétirányú kihangosítás bekapcsolására (csak Dialog 4222 Office). Lásd a ["Hívások közben"](#) fejezetet a 33. oldalon.
 - c. A Hangszóró elsőbbség bekapcsolására (csak Dialog 4222 Office). Lásd a ["Fejbeszélő először"](#) fejezetet a 85. oldalon.
- 12 Némitás**
 - a. A mikrofon be- és kikapcsolására hívás közben. Lásd a ["Némitás"](#) fejezetet a 34. oldalon.
 - b. A csengőhang kikapcsolására nyugalmi állapotban, ha cseng. Lásd a ["Tompított csengőjel"](#) fejezetet a 77. oldalon.
- 13 Hangerő szabályzás**

A hangerő megváltoztatására. Lásd a ["Beállítások"](#) fejezetet a 70. oldalon.

14 **Hangszóró**

15 **Kézibeszélő**

Alapkitételben támogatja a nagyothalló készülékeket. Egy további kézibeszélő is csatlakoztatható, lásd a "[Tartozékok](#)" fejezetet a 83. oldalon.

Kérjük, figyeljen rá: *A kézibeszélő kisméretű fém tárgyakat magához vonzhat és tarthat a fülkagyló környezetében.*

16 **Kihúzható lap a gyors tájékoztató számára (opció)**

Lásd a "[Kihúzható lap \(opcionális\)](#)" fejezetet a 88. oldalon.

17 **Billentyűbővítő (opció, csak Dialog 4222 Office)**

17 programozható gombbal. Egy bővítő csatlakoztatható. Lásd a "[Billentyűbővítő \(opcionális\)](#)" fejezetet a 83. oldalon. Használja a Designation Card Manager programot, ha saját jelölőbetéteket akar készíteni és nyomtatni, lásd alább.

18 **Jelölő betét**

Használja a Designation Card Manager programot, ha saját jelölőbetéteket akar készíteni és nyomtatni. A Designation Card Manager program a Telephone Toolbox for MD110 Communication System nevű CD-n található, vagy letölthető a: <http://www.ericsson.com/enterprise/library/manuals.shtml> címről.

További információkért lépjen kapcsolatba az Ön tanúsított Ericsson Enterprise értékesítő partnerével

Lámpajelzések



A lámpa nem világít.

A funkció nem működik.



Állandó fény.

A funkció működik vagy a többszörösen megjelenített vonal foglalt.



Lassan villogó lámpa.

A vonal (vagy a funkció) tartásban van.



Gyorsan villogó lámpa.

Bejövő hívás.



Rövid megszakításokkal villogó fény.

Folyamatban lévő hívás.

Hangok és jelzések

A központ az alábbi, különböző hangokat és jelzéseket küldi a telefonjára.

Hang jellemzők

Az ebben a fejezetben megemlített hangok a világszerte leggyakrabban használt hangok. Több országban ettől eltérő hangokat használnak egy vagy több helyzetben. .

Tárcsahang	
Különleges tárcsahang	
Csengetési hang vagy várakozási hang	
Foglaltsági hang	
Torlódási hang	
Nem létező szám hang	
Hívás várakozik hang	
Belépési hang	
Konferencia hang	
Nyugtázási hang	
Költséges útvonalra figyelmeztető hang	

15 másodpercenként (minden résztvevőnek)

Csengőhangok

Három különböző csengőhang tájékoztatja Önt a bejövő hívás típusáról. Az ebben a fejezetben megemlített hangok a világszerte leggyakrabban használt hangok. Több országban a helyi szabványoknak megfelelő jelzéseket használnak. Ha olyan jelzést kap, ami itt nincs leírva, vagy nem tudja azonosítani, kérdezze meg a rendszergazdát.

Belső hívás csengetése



Külső hívás csengetése



Visszahívási csengetés
(Visszahívás emlékeztető)



Kijelző információ

Megjegyzés:

Kijelző csak a 4222 Office telefonon van.

A kijelző szövegeknek két változata van, egy korábbi és egy későbbi. Ebben a fejezetben mindkettőt bemutatjuk.

A dátum megjelenítések sorrendje rendszerfüggő.

A kijelző tájékoztatást ad az időről, dátumról, hívásállapotról és a kapcsolt telefonszámokról. Az alábbi kijelzők példákat mutatnak a telefon különböző üzemmódjairól.

A későbbi kijelző szöveg változat esetén:

Ha egy információ három ponttal (...) végződik, akkor ez azt jelenti, hogy a rendszer dolgozik, vagy az Ön beavatkozására vár. Ha egy információ felkiáltójellel (!) végződik, akkor ez azt jelenti, hogy nincs lehetőség további beavatkozásra.

Nyugalmi állapotban lévő telefon

Ha a telefonja nyugalmi állapotban van, akkor a felső sorban általános információk látszanak. Az alsó sorban az Ön telefonszáma látszik.

Korábbi változat:

14:25	12FEB 2001
	2222

Későbbi változat:

14:25	12Feb 2001
	2222

Kimenő hívás

Ha telefonján kimenő hívást végez, akkor a felső sor a hívás módját és az átirányítási információt mutatja, az alsó sor pedig a tárcsázott számot mutatja.

Korábbi változat:



HÍVÁS 2222

Későbbi változat:



Hívás... 2222

Ha a hívott fél telefonja át van irányítva, a felső sor a tárcsázott számot és az átirányítási információt mutatja. A későbbi változatban > az átirányítási információ.

Korábbi változat:

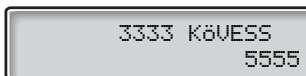

3333 KÖVESS
5555

Későbbi változat:

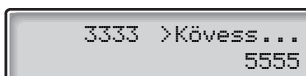

3333 >Kövess...
5555

A tárcsázott szám (3333) közvetlenül át van irányítva az 5555 számra.

Bejövő hívás

Ha bejövő hívást kap, akkor a felső sor a hívó fél mellékszámát mutatja villogva.

3333

Ha egy átirányított mellék hív, akkor a felső sor az átirányítási információt mutatja. A hívó fél száma az alsó sorban villog.

A későbbi változatban > az átirányítási információ.

Korábbi változat:

4444 KÖVESS
2222

Későbbi változat:

4444 >Kövess...
2222

A 2222 szám a 4444 számot hívta, és a hívás közvetlenül Önhöz van irányítva.

A következő nyelvekből lehet választani a telefonja kijelzőjén az információ megjelenítésére.

0–9 számjegyek= a nyelv kódja:

0 angol 1 francia 2 német 3 spanyol 4 olasz
5 _____ 6 _____ 7 _____ 8 _____ 9 _____

Megjegyzés: Alapállapotban 5-9 angolra van programozva.
Ha helyileg más nyelvre akarja változtatni.

Nyelv választása:

✱ 08 ✱

(0 – 9)

 C

Tárcsázza.

Adja meg a nyelv kódját.

Nyomja meg.

Szabad költözés(opció)

A Szabad költözés funkciót azok használják, akiknek van irodai telefon mellék számuk, de nincs telefonkészülékük. Például a rugalmas irodai dolgozók, azok, akik többnyire az irodán kívül dolgoznak, stb. A Szabad költözés használójaként az irodában bármelyik szabad telefonkészüléken bejelentkezhet és ez lesz az Ön mellék számához rendelt készülék az Ön rendszer jogaival.

Bejelentkezéshez

*** 1 1 ***

Tárcsázza.



Adja meg a jogosultsági kódját, és nyomja meg.



Adja meg a telefonszámát és nyomja meg.



A folyamat befejezéséhez nyomja meg.

A kijelzőn az Ön telefonszáma látszik.

Kijelentkezéshez

1 1

Tárcsázza.



A folyamat befejezéséhez nyomja meg.

Bejövő hívások

Hívások fogadása

Csengőjelzés és villogó lámpa jelzi a bejövő hívást.

A Vonal 1-en

Általában a Vonal 1-en kapja a hívásokat.



Vegye föl a kézibeszélőt.

Bármely másik Vonal gombon

Vegye föl a kézibeszélőt.



Vonal

Nyomja meg a villogó Vonal gombot.

Kihangosított

(csak 4222 Office telefon).



Vonal



Nyomja meg a villogó Vonal gombot.

A hangszórón és a mikrofonon át van kapcsolatban a hívó féllel.

Nyomja meg, hogy befejezze a kihangosított hívást.

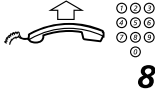

8

Másik melléken

Egy telefonra érkező hívást egy másik szobában is fogadhat:

Hívja a csengő melléket

Nyomja meg.

Megjegyzés:

Megnyomhatja a Tartásban/Felvétel (Ön által előre beprogramozott funkciógomb) gombot is.

*Franciaországban, nyomja meg **4**;*

*Svédországban, nyomja meg **6***

Második hívás fogadása beszélgetés közben

Ha az Ön telefonján be van programozva a 2. vonal szabad gomb, akkor másik hívást is kaphat, ha a funkció aktív.

2. vonal szabad



Nyomja meg, hogy bekapcsolja/kikapcsolja.

Ha működik a 2. vonal szabad, akkor a lámpa világít.

Megjegyzés: *Az Ön rendszergazdája által programozott funkciógomb.*

Folyamatban lévő beszélgetése van a Vonal 1-en, amikor a Vonal 2 villogása jelez egy újabb bejövő hívást.



Vonal 2

Nyomja meg, hogy fogadja.

Az első hívás tartásba kerül.



Vonal 1

Nyomja meg, hogy visszakapcsoljon az első híváshoz.

A második hívás tartásba kerül. Az első hívóval van kapcsolatban.



Nyomja meg, hogy befejezze a kapcsolt hívást.

Hívás várakoztatás

Ha a hívó fél bekapcsolta a Hívás várakoztatás funkciót, akkor olyankor is kaphat második hívást, ha nincs bekapcsolva a 2. vonal szabad funkció.



A várakozó hívás fogadásához:

Nyomja meg, hogy befejezze a kapcsolt hívást.

Az Ön telefonja csengeni kezd, hogy jelezzé a várakozó hívást.



Vonal

Nyomja meg a villogó Vonal gombot az új hívás fogadásához.

Ne zavarj (Do not disturb, DND)

Ha bekapcsolja a DND funkciót, akkor az Ön mellékre érkező hívásokat nem jelzi a készülék. A kimenő hívásokat a szokott módon végezheti.



Nyomja meg a DND be- vagy kikapcsolásához.

Megjegyzés: A rendszergazda által programozott funkciógomb. Az alábbi folyamatot is alkalmazhatja.

* 2 7 #

Tárcsázza a bekapcsoláshoz

Különleges tárcsahangot hall.

vagy

2 7

tárcsázza a kikapcsoláshoz.



Nyomja meg, hogy befejezze a bekapcsolást/kikapcsolást.

Megjegyzés: a a telefonján be van programozva a „Többszörös hívásátírányítás és Ne zavarj” (kérdezze meg a rendszergazdát), akkor a DND-t egyidejűleg az összes vonalra bekapcsolja és kikapcsolja. Ez a funkció csak a központ újabb változataiban áll rendelkezésre.

Kimenő hívások

Hívások kezdeményezése

Hogyan végezzünk belső és külső hívásokat:



Emelje föl a kézibeszélőt, és a hívás típusától függően ezt tegye:



Belső hívások

Tárcsázza a mellék számát.

Külső hívások

0

Nyomja meg a külső vonal eléréséhez szükséges számot vagy számokat.

Tárcsahangot hall.

Megjegyzés: Az Ön irodájában használt számot vagy számokat, pl. **0** vagy **00**.



Tárcsázza a külső számot.



A hívás befejezéséhez tegye le a kézibeszélőt, vagy nyomja meg.

Megjegyzés: Ha a külső vonal eléréséhez szükséges szám vagy számok tárcsázásakor várakozási hangot hall (a legkisebb költségű útvonal opcionális funkciót használja a rendszer), várakozzon. Ha egy vonal szabaddá válik, tárcsahangot fog kapni. Ha figyelmeztető hangot hall, akkor a kiválasztott vonal "drága" jelzésű.



Kihangosítás

(csak 4222 Office telefon).

Tárcsázza a számot.

A hangszórón és a mikrofonon át lép kapcsolatba.

Nyomja meg, hogy befejezze a kihangosított hívást.

Megjegyzés: A közös gyorstárcsázó számok és a saját gyorstárcsázó számok használatával gyorsabbá teheti a hívását. Lásd a "Gyorstárcsázás" fejezetet a 27. oldalon.

Szám megjelenítésének tiltása

Ha nem akarja, hogy a neve és a száma megjelenjen annál, akit hív, akkor a következő folyamatot alkalmazhatja.

Megjegyzés:

Ez a funkció csak a központ újabb változataiban áll rendelkezésre, és esetleg a használata tiltott lehet az Ön mellékén (a rendszergazda programozza).

A szám megjelenítésének tiltása csak a folyamatban lévő hívásra vonatkozik, azaz a folyamatot meg kell ismételnie, amikor legközelebb ismét használni akarja.

*** 4 2 #**



Tárcsázza és várjon az újabb tárcsahangra.

Tárcsázza a számot.

Az Ön neve és száma helyett a hívott telefonon **Ismeretlen** felirat fog látszani..

Egyéni külső vonal

Ha egy adott külső vonalon akar hívni:

✱ 0 ✱

Tárcsázza.

⊙ ⊙ ⊙
⊙ ⊙ ⊙ #
⊙ ⊙ ⊙
⊙

Tárcsázza az egyéni külső vonal számát és nyomja meg.

⊙ ⊙ ⊙
⊙ ⊙ ⊙
⊙ ⊙ ⊙
⊙

Tárcsázza a külső vonal elérésének számát vagy számait és a külső számot.

Utoljára hívott külső szám újratárcsázása

Ha külső hívást kezdeményez, akkor a rendszer automatikusan eltárol minden tárcsázott számot, attól függetlenül, hogy a hívás sikeres volt-e vagy nem.



✱ ✱ ✱

Vegye föl a kézibeszélőt.

Tárcsázza az eltárolt szám megismétléséhez.

Automatikusan tárcsázza az utoljára hívott külső számot.

Megjegyzés:

Az utolsó szám újrAhívása gombot is megnyomhatja (Ön által előre programozott gomb).

Finnországban, Svédországban ezt tárcsázza ✱ ✱ 0

Külső szám eltárolása

Ha külső hívást végez, akkor eltárolhatja a számot azért, hogy könnyebb legyen újra tárcsázni. Minden előzőleg eltárolt számot kitöröl.

A külső szám eltárolásához:



Nyomja meg, mielőtt befejezi a hívást.

Megjegyzés: *A rendszergazda által előre programozott funkciógomb.*

Szám újrahívása

Vegye föl a kézibeszélőt.



Nyomja meg, hogy újra hívja a számot.

Megjegyzés: *A rendszergazda által előre programozott funkciógomb.*

Amikor foglaltsági hangot kap

Ha hív egy melléket és foglaltsági hangot kap, vagy nem válaszol, vagy valamennyi külső vonal foglalt, akkor ezeket az eljárásokat használhatja:

Visszahívás

Ha a hívott mellék foglalt vagy nem válaszol:

6 Nyomja meg.

Néhány másodpercig eltarthat, amíg végrehajtja.

Megjegyzés:

A Visszahívás gombot is megnyomhatja (Ön által előre programozott funkciógomb).

Franciaországban, Finnországban és Svédországban,

*nyomja meg **5***



Az eljárás befejezéséhez tegye le a kézibeszélőt

Ha a folyamatban lévő beszélgetést befejezték, vagy amikor legközelebb befejeznek egy új hívást, visszahívást (visszahívási csengetés) kap. Nyolc másodpercen belül meg kell válaszolnia, máskülönben törlődik a visszahívás. A visszahívásra történő várakozás közben a szokott módon kezdeményezhet és fogadhat hívásokat.



Vegye föl a kézibeszélőt, amikor visszahívást kap.

A rendszer hívja a melléket.

Megjegyzés: *Egyidejűleg több mellékre is lehet visszahívást rendelni. A többi vonalról jövő visszahívások a Vonal 1-en jelentkeznek.*

Ha valamennyi külső vonal foglalt (a vonalkérés számának vagy számainak tárcsázása után):

6 Nyomja meg.

Megjegyzés:

A Visszahívás gombot is megnyomhatja (Ön által előre programozott funkciógomb).

Franciaországban, Finnországban és Svédországban,

nyomja meg 5



Tárcsázza a külső számot és nyomja meg.



Az eljárás befejezéséhez tegye le a kézibeszélőt.

Ha egy külső vonal szabaddá válik, akkor visszahívást kap (visszahívási csengetés). Nyolc másodpercen belül meg kell válaszolnia, mert máskülönben törlődik a visszahívás. A visszahívásra történő várakozás közben a szokott módon kezdeményezhet és fogadhat hívásokat



Vegye föl a kézibeszélőt, amikor visszahívást kap.

A rendszer a külső számot hívja.

Megjegyzés: *Foglalt külső vonalra csak egy visszahívás kapcsolható be. A többi vonalról a visszahívások a Vonal 1-en jelentkeznek.*

Egy adott visszahívás törlése

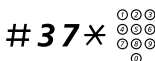

Tárcsázza és adja meg a mellék számát.

Megjegyzés: *Ha egy adott külső vonal visszahívását akarja törölni, akkor a mellék száma helyett tárcsázza a vonal lefoglalásának számát vagy számait.*

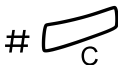

Nyomja meg.

Az összes visszahívás törlése



Tárcsázza.



Nyomja meg.

Hívásvárakoztatás bekapcsolása

Ha sürgősen kapcsolatba akar lépni egy foglalt mellékkel vagy egy külső vonallal, akkor a Hívásvárakoztatás jelzéssel értesítheti.

5 Nyomja meg.

Megjegyzés:

Megnyomhatja a Hívásvárakoztatás (Ön által előre beprogramozott) funkciógombot is.

*Franciaországban és Finnországban, nyomja meg **6**.*

*Svédországban, nyomja meg **4***

Hagyja a kézibeszélőt fölemelve. Amikor a hívott mellék vagy a külső vonal szabaddá válik, akkor automatikusan hívni fogja.

Megjegyzés: *A hívásvárakoztatás funkció esetleg tiltva lehet az Ön mellékén (a rendszergazda programozza). Ha a hívásvárakoztatás nincs engedélyezve, akkor továbbra is foglaltsági hangot fog hallani.*

Belépés foglalt mellékre

Beléphet egy foglalt melléken folyó beszélgetésbe.

4 Nyomja meg.

Megjegyzés:

Ezt is megnyomhatja: Belépés (Ön által előre programozott funkciógomb).

*Franciaországban és Svédországban, nyomja meg **8***

A Belépés végrehajtása előtt a folyamatban lévő beszélgetés résztvevői figyelmeztető hangot fognak hallani. Három résztvevős hívás jön létre és figyelmeztető hang hallható.

Megjegyzés: *Az Ön rendszerében tiltott lehet a figyelmeztető hang (a rendszergazda programozza). Ha a belépés nem engedélyezett, akkor továbbra is foglaltsági hangot fog hallani.*

Belépés egy foglalt külső vonalba

Beléphet egy foglalt kimenő vonalon folyó beszélgetésbe.

* 4 4 * 

Tárcsázza és adja meg a külső vonal egyedi számát.



Nyomja meg és tárcsázza a külső vonal elérési számát vagy számait.

Foglaltsági hangot hall.

4 Nyomja meg.

Megjegyzés:

Megnyomhatja a Belépést is (Ön által előzetesen programozott funkciógomb).

Franciaországban és Svédországban, nyomja meg 8

A belépés végrehajtása előtt a folyamatban lévő beszélgetés résztvevői figyelmeztető hangot hallanak. Három résztvevős hívás jön létre, és figyelmeztető hangot hallanak.

Megjegyzés: *Az Ön rendszerében a figyelmeztető hang tiltva lehet. A mellékén tiltva lehet a Belépés funkció (a rendszergazda programozza). Ha a belépés nincs engedélyezve, akkor továbbra is foglaltsági hangot hall.*

Átírányítás megkerülése

Ha a mellékén engedélyezve van az Átírányítás megkerülése, akkor megkerülheti az egy bizonyos mellékén bekapcsolt átírányítás/ kövess engem funkciót.

* 6 0 * 

Tárcsázza és adja meg a mellék számát.

Nyomja meg, és várjon a válaszra.

Gyorstárcsázás

Közös gyorstárcsázó számok

A közös gyorstárcsázó számok használatával néhány gomb megnyomásával végezhet hívásokat. A közös gyorstárcsázó számok 1-5 jegyűek, és a központ tárolja (a rendszergazda közreműködésével)



Vegye föl a kézibeszélőt és tárcsázza a közös gyorstárcsázó számot.

Egyéni gyorstárcsázó számok

A 0-9 gombokra tíz gyakran használt számot programozhat, és ezeket használhatja egyéni gyorstárcsázó számokként (ha ez a funkció engedélyezett).

Megjegyzés: *Finnországban kilenc szám az 1-9 gombokon.*

Használatához:

**** (0 – 9)**

Tárcsázza és nyomja meg a kívánt számot.

Megjegyzés: *Finnországban, tárcsázza ** (1 – 9);*

Svédországban tárcsázza (0 – 9) #.

Az egyéni gyorstárcsázó számok programozásához és megváltoztatásához:

*** 5 1 * (0 – 9)**

Tárcsázza és nyomja meg a kívánt számot.

Megjegyzés: *Finnországban, tárcsázza * 5 1 * (1 – 9).*



Nyomja meg és tárcsázza a telefonszámot.

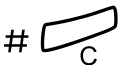

Nyomja meg.

Megjegyzés: *A programozott szám legfeljebb 20 számjegyű lehet, plusz *, ami a nyilvános hálózat második tárcsahangját jelzi.*

5 1 * (0 – 9)

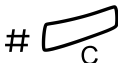

Ha törölni akar egy programozott számot:

Tárcsázza és nyomja meg a kiválasztott számot.

Megjegyzés: *Finnországban tárcsázza # 5 1 * (1 – 9)*

Nyomja meg.

Az összes programozott szám törléséhez:

5 1



Tárcsázza.

Nyomja meg.

Tárcsázás funkciógombbal

Telefonszámok és funkciókódok is programozhatók egy funkciógombra. Ha programozni akarja, lásd a "[Funkciógombok programozása](#)" fejezetet a 70. oldalon.

Központ 

Nyomja meg a funkciógombot.

Ezt a funkciógombot Ön programozza.

Jogosultság

Adattitkosság

Az adattitkosság segítségével zavarás, pl. belépés nélkül végezhet hívásokat. A hívás befejezésekor ez a funkció automatikusan törlődik.



Az elrendeléshez:

Vegye föl a kézibeszélőt.

*41#



Tárcsázza és adja meg a számot.

Jogosultsági kód, közös (opció)

Ha közös jogosultsági kód (1-7 jegyű) használata van az Ön számára kijelölve, akkor időszakosan bármely használatban lévő telefon jogosítási szintjét megváltoztathatja az Ön kódjához kapcsolódó szintre. A kódot csak egy hívás erejéig használhatja, vagy fölnyithatja több hívásra is a telefont, és amikor elmegy, lezárhatja.

Használata egy hívás idejére:

*** 7 2 ***

Tárcsázza.

⊙ ⊙ ⊙
⊙ ⊙ ⊙
⊙ ⊙ ⊙
⊙

#

Adja meg a jogosultsági kódot és nyomja meg.

Nyugtázó hangot hall..

⊙ ⊙ ⊙
⊙ ⊙ ⊙
⊙ ⊙ ⊙
⊙

Tárcsázza a külső vonal elérésének számát vagy számait, és a külső hívószámot.

Mellék fölnyitása több hívás idejére:

7 3 *

Tárcsázza.

⊙ ⊙ ⊙
⊙ ⊙ ⊙
⊙ ⊙ ⊙
⊙

#

Adja meg a jogosultsági kódot és nyomja meg.

Nyugtázó hangot hall.

Mellék lezárása:

*** 7 3 ***

Tárcsázza.

⊙ ⊙ ⊙
⊙ ⊙ ⊙
⊙ ⊙ ⊙
⊙

#

Adja meg a jogosultsági kódot és nyomja meg.

Nyugtázó hangot hall.

Jogosultsági kód, egyéni (opció)

Ha egyéni jogosultsági kód használatára (1-7 jegyű, amely az Ön mellékéhez kapcsolódik) van kijelölve, akkor mellékét lezárhatja egy közös jogosultsági szintre, pl. ha nincs az irodában. A központban bármely más, használatban lévő telefon jogosultságát is megváltoztathatja ugyanarra a jogosultsági szintre, amellyel az Ön telefonkészüléke rendelkezik. A kódot a saját mellékéről megváltoztathatja.

Készülékének lezárása:

✖ 7 6 ✖

Tárcsázza.

○ ○ ○ ○
○ ○ ○ ○ #
○ ○ ○ ○
○

Adja meg a jogosultsági kódot és nyomja meg.

Nyugtázó hangot hall.

Ha a saját jogosultsági szintjével akar hívni, amikor a telefonja le van zárva:

✖ 7 5 ✖

Tárcsázza.

○ ○ ○ ○
○ ○ ○ ○ #
○ ○ ○ ○
○

Adja meg a jogosultsági kódot és nyomja meg.

Nyugtázó hangot hall.

○ ○ ○ ○
○ ○ ○ ○
○ ○ ○ ○
○

Tárcsázza a külső vonal elérésének számát vagy számait, és a külső hívószámot.

A készülékének felnyitása:

7 6 ✖

Tárcsázza.

○ ○ ○ ○
○ ○ ○ ○ #
○ ○ ○ ○
○

Adja meg a jogosultsági kódot és nyomja meg.

Nyugtázó hangot hall.

Ha a saját jogosultsági szintjét akarja hozzárendelni egy másik telefonhoz:

*** 7 5 ***

Tárcsázza.

⊙ ⊙ ⊙
⊙ ⊙ ⊙ ⊙
⊙ ⊙ ⊙ ⊙
⊙

Adja meg a jogosultsági kódot és nyomja meg.

Nyugtázó hangot hall.

⊙ ⊙ ⊙
⊙ ⊙ ⊙ ⊙
⊙ ⊙ ⊙ ⊙
⊙

#

Tárcsázza a saját mellékének a számát és nyomja meg.

Nyugtázó hangot hall.

⊙ ⊙ ⊙
⊙ ⊙ ⊙
⊙ ⊙ ⊙
⊙ ⊙ ⊙
⊙

Tárcsázza a külső vonal elérésének számát vagy számait, és a külső hívószámot.

Ha meg akarja változtatni az egyéni jogosultsági kódját:

*** 7 4 ***

Tárcsázza.

⊙ ⊙ ⊙
⊙ ⊙ ⊙ ⊙
⊙ ⊙ ⊙ ⊙
⊙

Adja meg a régi jogosultsági kódot és nyomja meg.

⊙ ⊙ ⊙
⊙ ⊙ ⊙ ⊙
⊙ ⊙ ⊙ ⊙
⊙

#

Adja meg az új jogosultsági kódot és nyomja meg.

Nyugtázó hangot hall.

Hívások közben

Csoportos hallgatás (monitor kihangosítás, hangosanbeszélő)

Ez a funkció lehetővé teszi, hogy a szobájában mások is hallhassák a telefonbeszélgetését. A kézibeszélőbe beszél, és a másik fél hangja a hangszóróból hallatszik.



Folyamatban lévő beszélgetés közben:

Nyomja meg, hogy átkapcsoljon a kézibeszélő és a hangszóró között.

Ha a gomb lámpája világít, akkor a másik felet a hangszóróban lehet hallani.

Megjegyzés: *Beállíthatja a hangerőt, lásd a "Beállítások" fejezetet a 70. oldalon.*

Monitor kihangosításról kétirányú kihangosításra

(Csak 4222 Office telefon).



Tegyem le a kézibeszélőt.

Kihangosított beszélgetés folyik.

Kétirányú kihangosításról monitor kihangosításra

(Csak 4222 Office telefon).

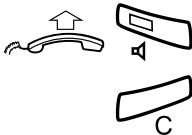

Vegye föl a kézibeszélőt és nyomja meg.

Nyomja meg, hogy befejezze a hívást.

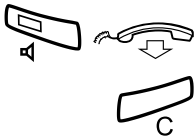

Kétirányú kihangosítás

(Csak 4222 Office telefon).

Nyomja meg és tegye le a kézibeszélőt.

Kétirányúan kihangosított beszélgetés folyik.

Nyomja meg, hogy befejezze a hívást.



Kétirányú kihangosításról kézibeszélőre

Vegye föl a kézibeszélőt.

A beszélgetés a kézibeszélőben folyik.



Némítás

A mikrofon be- vagy kikapcsolásához nyomja meg.

Amikor a lámpa világít, akkor a vonalban lévő személy nem hallja, amit az Ön szobájában mondanak.

Tudakozás

Beszéd kapcsolatban van a Vonal1-en, és tudakozást akar végezni belső vagy külső félhez.



Tartásban

Nyomja meg.

Az első fél tartásba kerül (a Vonal1 lassan villog).

Megjegyzés: *Megnyomhatja a Vonal2 gombot is.*



Hívja a második felet.

Amikor a másik fél válaszol, akkor kapcsolgathat a hívások között (váltott beszélgetés), átadhatja a hívást, konferenciát hozhat létre és befejezheti az egyik hívást.



Nyomja meg, hogy befejezze a tudakozó hívást.

A második felet elbontja.



Vonal 1

Nyomja meg, hogy visszatérjen az első félhez.

Váltott beszélgetés

A tartásba tett vonal gomb lámpája villog.



Vonal 1

Nyomja meg, hogy a második felet tartásba tegye.

Az első felet kapcsolja.



Tartásban

Nyomja meg, hogy az első felet tartásba tegye.

A második felet kapcsolja.

Megjegyzés: A Vonal 2-t is megnyomhatja ha a Tartásban-t a Vonal 2-n kapcsolta be.



Nyomja meg, hogy befejezze a kapcsolt hívást.

Átadás

Át akar adni egy folyamatban lévő hívást.



Tartásban

Nyomja meg.

Megjegyzés: Egy szabad Vonal gombot is megnyomhat.



Hívja a második felet.



Átadás

Nyomja meg a válasz előtt vagy után.

A folyamatban lévő hívást átadta.

Megjegyzés: Ha egynél több hívást tett tartásba, akkor az utoljára tartásba tettét adja át. Ha a hívott mellék foglalt, vagy az átadás nem megengedett, akkor az Ön készüléke újra csengeni fog.

Konferencia

Ezzel az eljárással maximum hét felet kapcsolhat konferenciába. Csak a konferencia vezető engedhet be résztvevőket. A konferencia idején figyelmeztető hang fog hallatszani 15 másodpercenként.

Megjegyzés: *Az Ön rendszerében esetleg tiltott a konferencia hang.*

Beszélgetésben van (Vonal 1) és telefon konferenciát akar létrehozni. Ön lesz a konferencia vezető.



Tartásban

Nyomja meg.

Megjegyzés: *A Vonal2 gombot is megnyomhatja.*



Hívja a második felet.

Várjon a válaszra.

3

Nyomja meg, hogy konferenciát hozzon létre.

Megjegyzés: *Megnyomhatja (az Ön által előzőleg beprogramozott) Konferencia gombot is.*

Ismételje a folyamatot, hogy több konferencia tagot adjon hozzá



Tegye le a kézibeszélőt, ha kilép a konferenciából.

Megjegyzés: *Hangsorozat hallatszik, valahányszor egy újabb résztvevő bekapcsolódik vagy kilép a konferenciából. Ha a konferencia vezető kilép, akkor a konferencia folytatódik a többi résztvevővel. A beszélgetés szokványos, két résztvevős beszélgetéssé alakul, ha már csak két résztvevő marad.*

Tartás

A folyamatban lévő hívást átmenetileg tartásba teheti. A tartásba tett hívásokat a saját, vagy másik telefonkészüléken lehet visszavenni.

Egyéni



Vonal

Nyomja meg a folyamatban lévő hívás Vonal gombját és tegye le a kézibeszélőt.

A gomb lámpája lassan villog.



Vonal

Nyomja meg ismét a villogó Vonal gombot, hogy visszavegye a hívást.

Közös

8 Nyomja meg

Megjegyzés:

Ezt is megnyomhatja: Tartás/Felvétel (Ön által előre beprogramozott funkciógomb).

*Franciaországban nyomja meg **4**;*

*Svédországban nyomja meg **6***

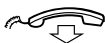

Tegye le a kézibeszélőt.

A gomb lámpája lassan villog. Ha az Ön száma több készüléken is elérhető, akkor az a gomb, amelyik az Ön számát jelenti, lassan villog ezeken a telefonokon.

A hívás visszavétele a saját melléken:



Vonal

Nyomja meg a villogó Vonal gombot.

A hívás visszavétele másik melléken:



Hívja azt a melléket, ahol a hívást tartásba tette.

8 Nyomja meg.

Megjegyzés:

Ezt is megnyomhatja: Tartás/Felvétel (Ön által előzetesen beprogramozott funkciógomb). Ha az Ön száma több telefonon is elérhető, akkor az Ön számát jelentő gombot is megnyomhatja.

Franciaországban nyomja meg 4;

Svédországban nyomja meg 6

Hívó azonosító kód küldése átadáskor

Egy hívás átadásakor a hívó fél azonosítóját vagy számát is elküldheti a hívott fél kijelzőjére.

Beszédkapcsolatban van a Vonal1-en egy külső féllel.



Tartásban

Nyomja meg, hogy tartásba tegye a hívást.

Megjegyzés: *Megnyomhatja a Vonal2 gombot is.*

*** 7 7 ***

Tárcsázza.

○ ○ ○
○ ○ ○ #
○ ○ ○
○

Tárcsázza a hívó azonosító kódját és nyomja meg.

○ ○ ○
○ ○ ○
○ ○ ○
○

Hívja a második felet.



Átadás

Nyomja meg a fogadás előtt vagy után.

A folyamatban lévő hívást a hívó azonosító kódjával vagy számával adja át.

Megjegyzés: *Ezt a funkciót csak akkor használhatja, ha a fogadó fél telefonja úgy van programozva, hogy kezelje az azonosító kódokat. Ez a funkció csak a telefonközpont újabb változataiban érhető el.*

Tárcsázás kapcsolt hívás során

Amikor interaktív távközlési szolgáltatásokat hív, pl. telefonos bankot, akkor szüksége lehet arra, hogy Dual Tone Multi Frequency (DTMF) jelzések használatára lehet szüksége. Ha az Ön központja nem úgy van programozva, hogy az Ön által megadott számokat automatikusan DTMF jelekké konvertálja, akkor a hívás során kell bekapcsolnia ezt a funkciót.

Folyamatban lévő hívás során:

9 

Nyomja meg és tárcsázza a kívánt számokat.

A beadott számokat DTMF jelekként küldi át.

Megjegyzés: *Finnországban nyomja meg **1** és tárcsázza a kívánt számokat.*

Hívás továbbadása

Átírányítás

Ha nem akarja, hogy zavariák, vagy elhagyja az irodát, az Ön mellékére érkező valamennyi hívást egy előre beprogramozott fogadó pozícióba irányíthat. Az átírányítás során különleges tárcsahangot fog hallani és az Átírányítás lámpa azt mutatja, hogy az Ön háromszoros vonalelérése át van irányítva. A szokott módon kezdeményezhet hívásokat. Az átírányítás lehet közvetlen, ha nem felel, ha foglalt, vagy más információt adó szolgáltatásra.

Megjegyzés: *Ha az Ön készüléke "Többszörös telefonszám átírányítás és Ne zavarj" szolgáltatásra van programozva (kérdezze meg a rendszergazdát), akkor az átírányítást valamennyi vonalra egyidejűleg rendeli el és törli.*

Közvetlen átírányítás elrendelése a saját mellékről

A hívást egy egyedi állomásra irányítja vagy maximum három, előre megadott közös hívásfogadó helyre (a bejövő hívás típusától függ). A rendszergazda programozza.

Megjegyzés: *Az átírányítás a fogadó helyről is elrendelhető és törölhető, lásd a "Belső kövess engem" fejezetet a 43. oldalon.*

Átírányítás 

Nyomja meg.

Megjegyzés: *A funkciógombot a rendszergazda programozza be előre. Ha az átírányítást akkor rendeli el, amikor a kézibeszélő től van emelve, vagy a hangszóró be van kapcsolva, akkor kétszer nyomja meg az Átírányítás gombot. Az alábbi folyamatot is használhatja.*

* 2 1 # 

Tárcsázza és nyomja meg.

Megjegyzés: *Az Egyesült Királyságban tárcsázza * 2 #*

Közvetlen átirányítás törlése a saját mellékről

Megjegyzés: Az átirányítás a fogadóhelyről is elrendelhető vagy törölhető, használja ugyanazt a folyamatot, mint a *"Belső kövess engem"* fejezetben a 43. oldalon.

Átirányítás 

Nyomja meg.

Megjegyzés: Az Ön rendszergazdája által előre beprogramozott funkciógomb. Az alábbi folyamatot is használhatja.

2 1

Tárcsázza.

Megjegyzés: Az Egyesült Királyságban tárcsázza **# 2 #**



Nyomja meg.

Átirányítás, ha nincs válasz

*** 2 1 1 #**

Tárcsázza, hogy elrendelje.

Megjegyzés:

*Finnországban és Norvégiában tárcsázza * 6 1 #*



A bejövő hívás 3 csengetés után átirányítódik

Nyomja meg.

2 1 1

Tárcsázza, hogy törölje.

Megjegyzés:

Finnországban és Norvégiában tárcsázza # 6 1 #



Nyomja meg.

Átírányítás, ha a hívó foglaltsági hangot kap

*** 2 1 2 #**

Tárócsázza, hogy elrendelje.

Megjegyzés:

*Finnországban és Norvégiában tárócsázza * 6 7 #*



Nyomja meg.

2 1 2

Tárócsázza, hogy törölje

Megjegyzés:

Finnországban és Norvégiában tárócsázza # 6 7 #



Nyomja meg.

Átírányítás személyhívó szolgáltatásra

*** 2 1 8 #**

Tárócsázza, hogy elrendelje.



Nyomja meg.

Megjegyzés: *Ha a Kövess engem az alaptelenfonjáról van bekapcsolva, akkor a hívásokat az időleges fogadó pozícióból továbbíthatja a személyhívóra úgy, hogy a folyamatban hozzáadja a * -ot és a saját mellékét, pl. tárócsázza: * 2 1 8 * saját mellék # és nyomja meg a Törölés gombot. A funkció csak a központ újabb változataiban érhető el.*

2 1 8

Tárócsázza, hogy törölje.



Nyomja meg.

Belső kövess engem

A mellékére érkező valamennyi hívást átirányítja az Ön választása szerinti másik mellékre (a magánhálózatban). A Kövess engem során az Átirányítás lámpa jelzi, hogy bekapcsolta a Kövess engem funkciót. A Kövess engem állapotban a szokott módon kezdeményezhet hívásokat és különleges tárcsahangot fog hallani, ha fölemeli a kézibeszélőt.

Megjegyzés: Ha az Ön készüléke "Többszörös telefonszám átirányítás és Ne zavarj" szolgáltatásra van programozva (kérdjeze meg a rendszergazdát), akkor az átirányítást valamennyi vonalra egyidejűleg rendeli el és törli.

Elrendelés a saját mellékről

Vegye föl a kézibeszélőt.

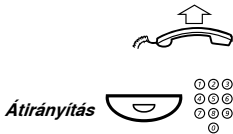

Nyomja meg és adja meg a fogadó készülék számát.

Megjegyzés: A rendszergazda által előre programozott funkciógomb.



Nyomja meg, hogy elrendelje.

Tegye le a kézibeszélőt.

Megjegyzés: Az alábbi folyamatot is használhatja.

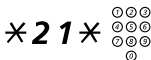

Tárcsázza és adja meg a fogadó mellék számát.

Megjegyzés: Az Egyesült Királyságban tárcsázza * 2 * .



Nyomja meg.

Törlés a saját mellékről



Nyomja meg.

Megjegyzés:

A rendszergazda által előre programozott funkciógomb.

Az alábbi folyamatot is használhatja.

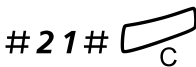

Tárcsázza és nyomja meg.

Megjegyzés: *Az Egyesült Királyságban tárcsázza # 2 #*

Átírányítás a fogadó készülékről

Ha az egyik fogadó pozícióból átmegy a másikra, akkor az új helyről átírányíthatja a Kövess engem funkciót.

Megjegyzés: *A belső Kövess engem funkciót a saját mellékről kell elrendelni, mielőtt továbbírányítaná a fogadó pozícióból.*

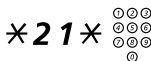

Tárcsázza és adja meg a saját mellékének a számát.

Megjegyzés: *Az Egyesült Királyságban tárcsázza * 2 **



Nyomja meg és adja meg az átírányítási cél számát.

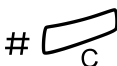

Nyomja meg, hogy átírányítsa.

A hívásokat a fogadó pozícióba írányítja.

Törlés a fogadó pozícióból

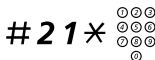

Tárcsázza és adja meg a saját melléke számát.

Megjegyzés: *Az Egyesült Királyságban tárcsázza # 2 **

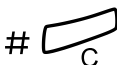

Nyomja meg.

Külső kövess engem

Ha engedélyezett a külső kövess engem, akkor a mellékére érkező valamennyi hívást egy tetszőleges külső számra irányíthatja. A Kövess engem lámpa jelzi, hogy bekapcsolta a Kövess engem funkciót. A Kövess engem állapotban különleges tárcsahangot hall, ha fölemeli a kézibeszélőt. Ebben az állapotban a telefonját továbbra is használhatja kimenő hívásokra.

*22# 

Elrendelés

Tárcsázza és adja meg a külső vonal elérésének számát vagy számait és adja meg a külső számot.



Nyomja meg.

Átirányítás 

Törlés

Nyomja meg.

Megjegyzés: A rendszergazda által előre programozott funkciógomb.

Az alábbi folyamatot is használhatja.

#22#

Tárcsázza.



Nyomja meg.

Személyes hívószám (opció)

Ezzel a funkcióval elérhető a megszokott irodai telefonszámán, még akkor is, ha másik szobában van, nincs az irodában, vagy otthon van, stb.

Az irodai alközpont szolgáltatásaitól függően lehet egy egyéni keresési profilja (listája), vagy öt egyéni keresési profil közül választhat.

A keresési profil a helyzethez alkalmazkodóan választható ki, pl. az irodában, úton, otthon, stb. A profilban belső és külső számok is használhatók.

A keresési profiljait, kérésére a rendszergazda programozza. Lásd a "[Keresési profilok tervezése és bekapcsolása](#)" fejezetet a 48. oldalon.

Ha a funkció be van kapcsolva, akkor a bejövő hívásokat más telefonokra vagy háttérszolgáltatásokra irányítja az Ön választása szerinti sorrendben. Ha a profil egyik fogadó pozíciója foglalt, akkor a hívás átadható a profil másik, előre megadott pozíciójára, pl. hangpostára, vagy egy munkatársához. A funkciót a saját irodai telefonjáról kapcsolhatja be, vagy ha nincs az irodában, akkor a közvetlen belső rendszereléréssel (DISA).

Bekapcsolás, vagy másik profilra váltás az irodai telefonról

✖ 1 0 ✖

(1 – 5)



Tárcsázza.

Nyomja meg a keresési profil számát.

Nyomja meg.

A kijelző a kiválasztott keresési profil számát mutatja.

Megjegyzés:

Másik profilt is bekapcsolhat vagy átválthat másik profilra egy programozott funkciógombbal (a funkciógombot a rendszergazdának kell előre kijelölnie). Ha a keresési profil aktív, akkor a gomb lámpája világít. Lásd a "[Beállítások](#)" fejezetet a 70. oldalon.

Ha másik fél is benne van a bekapcsolt profilban, egy munkatársa, a kezelő, stb., akkor soha ne felejtse el tájékoztatni őket a távollétéről. Ha hangposta is benne van a bekapcsolt profilban, akkor mindig frissítse az üdvözlő szövegét a távolléti információval.

10#

Törlés az irodai telefonról**Tárcsázza.****Nyomja meg.**

Megjegyzés: Ha funkciógombbal kapcsolta be a profilt, akkor ezt a gombot is megnyomhatja a fenti folyamat helyett.

Bekapcsolás vagy másik profilra váltás külső telefonról

A külső telefonnak nyomógombosnak kell lennie kettős kereszt (#) és csillag (*) gombbal, vagy mobil telefonnak, amely alkalmas hangimpulzusos (DTMF) tárcsázásra.

**Hívja az irodai DISA funkciót.**

Tárcsahangot hall.

* 7 5 *

Tárcsázza.**Adja meg a jogosultsági kódot és nyomja meg.****Tárcsázza a saját melléke számát és nyomja meg.**

Tárcsahangot hall.

* 1 0 *

Tárcsázza.**Tárcsázza a saját melléke számát és nyomja meg.**

(1 – 5)

Nyomja meg a keresési profil számát.**Nyomja meg és tegye le a kézbeszélőt.**

Megjegyzés: Ha másik fél is benne van a bekapcsolt profilban, egy munkatársa, a kezelő, stb., akkor soha ne felejtse el tájékoztatni őket a távollétéről. Ha hangposta is benne van a bekapcsolt profilban, akkor mindig frissítse az üdvözlő szövegét a távolléti információval.

Törlés külső telefonról

A külső telefonnak nyomógombosnak kell lennie kettős kereszt (#) és csillag (*) gombbal, vagy mobil telefonnak, amely alkalmas hangimpulzusos (DTMF) tárcsázásra.



*** 7 5 ***

Hívja az irodai DISA funkciót.

Tárcsahangot hall.

Tárcsázza.



Adja meg a jogosultsági kódot és nyomja meg.



Tárcsázza a saját melléke számát és nyomja meg.

Tárcsahangot hall.

Tárcsázza.

1 0 *



Tárcsázza a saját melléke számát és nyomja meg.

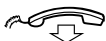

Tegye le a kézibeszélőt.

Keresési profilok tervezése és bekapcsolása

A keresési profilokat a rendszergazda állítja be vagy változtatja. A beállításhoz másolja ki a beállítási űrlapot, töltsse ki az új vagy megváltoztatott profillal és adja oda a rendszergazdának.

Megjegyzés: *Ha profilkezelő alkalmazás kapcsolódik a rendszerhez, akkor az intraneten át lehet kezelni a profilokat. Lásd az alkalmazás saját útmutatásait.*

Fontos megjegyzések a keresési profilok tervezéséhez:

- Kerülje a 45 másodpercnél hosszabb csengetési időket a keresési profilokban.

A hívó fél általában 3-6 csengés után letesz. Ha hosszabb csengetési időre van szüksége, akkor ez legfeljebb 60 másodperc.

- Vegye figyelembe, hogy mennyi időre van szüksége a profilban bármely fogadóhelyen a reagálásra és a hívás fogadására.

Akár 15 másodpercre is szüksége lehet, hogy reagáljon és fogadja az asztali vagy zsinór nélküli telefonon a hívást, és 20-25 másodpercre a mobil telefonon.

- Mindegyik profil végén legyen fogadóhely (hangposta vagy kezelő/titkárság).

Ha nem így van, akkor a hívások megválaszolatlanok maradhatnak.

- Gondoljon rá, mi történjen, ha foglalt valamelyik telefon.

A rendelkezésre álló lehetőségek:

- *Kapcsolja be a 2. vonal szabad funkciót (ha van ilyen)*
- *Átírányítás hangpostára*
- *Átírányítás a kezelőhöz*

- Ha az első fogadó pozíciók között faxot vagy más üzenetrögzítő eszközt használunk, akkor itt megszakadhat a keresés.

Kapcsolja ki az üzenetrögzítőt, vagy tervezze úgy a csengetési időket, hogy ne befolyásolják a keresést.

- Ha a rendszer csak egyetlen keresési profilt tesz lehetővé, akkor a profilt csak a leggyakrabban használt 2-3 fogadó pozícióval tervezze.

Ha több számot ad hozzá, akkor fennáll annak a veszélye, hogy a hívó fél letesz, mielőtt eléri a hátrébb lévő pozíciót.

- Ha a rendszere 1-5 személyes profilt tesz lehetővé, akkor úgy tervezze a különböző profilokat, hogy illeszkedjenek a leggyakrabban használt pozícióihoz.

Győződjön meg arról, hogy a lehető legkevesebb pozíciót használja mindegyik profilban. Példák profilokra:

- *Az irodában*
- *Otthon*
- *Utazás*
- *Távollét/nem érhető el*

Példa:

Hogyan töltse ki a keresési profilok űrlapját:

1-es profil

az irodában

Keresési sorrend	a telefon vagy a fogadó pozíció típusa*	Telefonszám	Csengetési idő (másodperc)
1	asztal	1234	10
2	zsinór nélküli	5234	15
3	hangposta		

* Példák: asztal, zsinór nélküli, külső, hangposta, kezelő, stb.

2-es profil

otthon

Keresési sorrend	a telefon vagy a fogadó pozíció típusa*	Telefonszám	Csengetési idő (másodperc)
1	külső	222222	20
2	mobil	0706666666	25
3	hangposta		

Keresési profilok űrlapja

Név:

Osztály:

Telefonszám:

Számlaszám:

Profil 1

Keresési sorrend	a telefon vagy a fogadó pozíció típusa*	Telefonszám	Csengetési idő (másodperc)
1			
2			
3			
4			

* Példák: asztal, zsinór nélküli, külső, hangposta, kezelő, stb.

Profil 2

Keresési sorrend	a telefon vagy a fogadó pozíció típusa*	Telefonszám	Csengetési idő (másodperc)
1			
2			
3			
4			

Profil 3

Keresési sorrend	a telefon vagy a fogadó pozíció típusa*	Telefonszám	Csengetési idő (másodperc)
1			
2			
3			
4			

Profil 4

Keresési sorrend	a telefon vagy a fogadó pozíció típusa*	Telefonszám	Csengetési idő (másodperc)
1			
2			
3			
4			

Profil 5

Keresési sorrend	a telefon vagy a fogadó pozíció típusa*	Telefonszám	Csengetési idő (másodperc)
1			
2			
3			
4			

Távolléti információ (opció)

A távolléti információ arra szolgál, hogy tájékoztassa a hívó feleket, miért van távol és mikor tér vissza. Ha jogosult rá, akkor más mellékek számára is megadhatja ezt az információt a saját mellékéről. A távolléti információ során a telefonja továbbra is használható kimenő hívásokra, és különleges tárcsahangot fog hallani, ha fölemeli a kézbeszélőt.

Elrendelés

Példa: Visszatérés szeptember 15-én (=0915).

*** 2 3 ***
(0 — 9)

Tárcsázza.

Adja meg a távollét kódját.

Megjegyzés: A távollét kódja egy számjegy, amely a központhoz kapcsolt rendszertől függ. Lépjen kapcsolatba a rendszergazdával, melyek a rendelkezésre álló távolléti kódok.

*** 0 9 1 5**

Nyomja meg és adja meg a visszatérése dátumát (HHNN) vagy időpontját (ÓÓPP).

Megjegyzés::

Ha nincs szükség visszatérési időre, akkor ez a lépés kihagyható.

A dátum megjelenítési sorrendje rendszerfüggő



Nyomja meg.

A 4222 Office telefon kijelzőjén az ok, és ha megadta, a visszatérés ideje és dátuma látszik.

2 3

Törlés

Tárcsázza.

Nyomja meg.

A programozott információ törlődik.

Elrendelés másik melléknek

* 2 3 0 *



Tárcsázza.

Tárcsázza a mellék számát és nyomja meg.

(0 — 9)

Adja meg a távollét kódját.

* 0 9 1 5

Nyomja meg és adja meg a másik személy visszatérésének dátumát vagy időpontját.



Nyomja meg.

A másik személy mellékén a kijelző az okot, és ha meg van adva, akkor a visszatérés idejét vagy dátumát mutatja.

Törlés másik mellék számára

2 3 0 *



Tárcsázza.

Tárcsázza a mellék számát és nyomja meg.

Megjegyzés: Ha különleges tárcsahangot hall, akkor a másik mellék számára jogosultsági kód szükséges. Adja meg a kódot és nyomja meg # mielőtt megnyomná a Törlés gombot.



Nyomja meg.

Üzenetek

Kézi üzenet vár (MMW)

Ha a hívott mellék nem felel, akkor üzenet vár jelzést küldhet a másik melléknek (ha engedélyezett ez a szolgáltatás)



Üzenet

Fogadás

Nyomja meg.

Megjegyzés: A rendszergazda által előre programozott funkciógomb.

Hívást kezdeményez az Üzenet vár szolgáltatást kérő mellékhez.

Az MMW-t kérő mellék ellenőrzése

(Csak 4222 Office telefon).



Program

Nyomja meg.

A program gomb lámpa bekapcsol, és az összes többi lámpa kialszik.



Üzenet

Nyomja meg.

Megjegyzés: A rendszergazda által előre programozott funkciógomb.

A kijelzőn az Üzenet vár szolgáltatást kérő mellék száma látszik.



Program

Nyomja meg, hogy befejezze a folyamatot.

Az MMW törlése a saját melléken

3 1

Tárcsázza.



Nyomja meg.

Az MMW elrendelése másik mellékre

× 3 1 ×

Tárcsázza.



Tárcsázza a mellék számát.

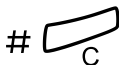

Nyomja meg.

A hívott melléken kigyullad az Üzenet vár lámpa.

Az MMW törlése másik mellékre

3 1 ×

Tárcsázza.



Tárcsázza a mellék számát.

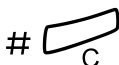

Nyomja meg.

Üzenet vár (opció)

Ha ez a funkció engedélyezett, és a telefonja egy üzenetkezelő számítógépre van irányítva, akkor egy (a rendszergazda által programozott) funkciógomb fog villogni, ha üzenet van tárolva az Ön számára ebben a számítógépben. Az üzenetek kinyomtatódnak a számítógéphez kapcsolt nyomtatón.



Üzenetek kinyomtatása

Nyomja meg.

Megjegyzés: *A rendszergazda által előre programozott funkciógomb.*

A 4222 Office telefonon a kijelző a számítógép azonosítóját mutatja és az Önnek tárolt üzenetek számát.

Ha zavarónak érzi az Üzenet vár értesítést, vagy ki akarja kapcsolni:

9 1 # ✖

Tárcsázza.

Nyugtázó hangot kap.

Integrált hangposta (opcionális)

Ezzel a funkcióval hangüzenetet hagyhat a hívó félnek, ha nem tud hívásokat fogadni, pl. nincs az irodában, értekezleten van, stb. A hívó ezután üzenetet hagyhat a postafiókjában. Amikor visszatér az irodába, akkor beléphet a postafiókba és meghallgathatja a fogadott üzeneteket.

Azt is választhatja, hogy minden bejövő hívást a postafiókjába irányít, vagy azokat a hívásokat, amelyeket nem fogad, vagy amikor foglalt a telefonja.

Amikor belép a postafiókba, akkor hallani fogja a felvett üzeneteket, azt, hogy hogyan kell kezelni a visszahallgatást, felvételt, tárolást és törlést, és hogyan kell megváltoztatni a biztonsági kódot.

A postafiók bekapcsolása és kikapcsolása

Minden bejövő hívásra:

Lásd az "[Átírányítás](#)" fejezetet a 40. oldalon (funkciókód 21). Használja a hangposta rendszer számát a „fogadó hely száma” helyén.

Ha a bejövő hívásokat nem fogadja:

Lásd az "[Átírányítás](#)" fejezetet a 40. oldalon, amikor nem fogadják a hívást (funkciókód 211).

Ha a bejövő hívások foglaltságot kapnak:

Lásd az "[Átírányítás](#)" fejezetet a 40. oldalon, amikor a hívó fél foglaltsági hangot kap (funkciókód 212).

Belépés a postafiókba

Az irodai telefonról:



Tárcsázza a hangposta rendszer számát.

Megjegyzés: *Ha egy funkciógomb van programozva a postafiókjához, és a gomb lámpája világít vagy villog (=új üzenet érkezett), akkor ezt a gombot is megnyomhatja.*

Ha a biztonsági kód megadását kérik:



Adja meg a biztonsági kódját.

A kód alapbeállítása = az Ön mellékének a száma.

Másik telefonról:



Tárcsázza a hangposta rendszer számát.

Ha a biztonsági kód megadását kérik (a használt telefonnak saját postafiókja van):

#

Nyomja meg.



Tárcsázza a postafiókja számát.

(általában az Ön irodai mellékének a száma)



Adja meg a biztonsági kódját (ha szükséges).

Belépés valaki más postafiókjába



Tárcsázza a hangposta rendszer számát.

Ha a biztonsági kód megadását kérik (a használt telefonnak saját postafiókja van):

#

Nyomja meg.



Tárcsázza a postafiók számát.

(általában a másik személy irodai mellékének a száma)



Adja meg a másik személy biztonsági kódját (ha szükséges).

A postafiók kezelése

Előre fölvelt információ mondja be az új és az eltárolt üzenetek számát. Ha túl sok tárolt üzenete van, akkor először arra kéri, hogy töröljön eltárolt üzeneteket.

Fölvett utasítások kéri meg, hogy nyomjon meg különböző számjegyeket, hogy meghallgassa a hívók üzeneteit, fölvegye a saját üdvözléseit, megváltoztassa a jelszavát, vagy kilépjen a postafiókból, stb.

A következő ábra áttekintést ad a postafiók rendszerről és a használt számokról.

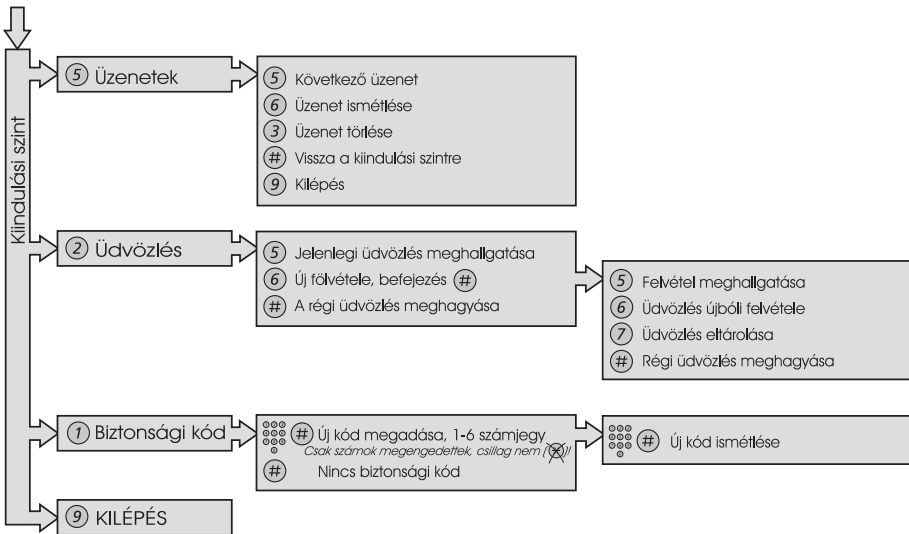

Csoport szolgáltatások

Csoportos hívásfelvétel

A csoportban dolgozó emberek telefonját a rendszergazda úgy programozhatja, hogy hívásfelvételi csoportot alkossanak.

Egy hívásfelvételi csoportban bármely tag fogadhat bármely, a csoporttagokra irányuló egyéni hívást.

8 Nyomja meg, hogy fogadja.

Megjegyzés:

Egy hívásfelvételi csoport lehet egy másik csoport alternatívája. Az alternatív csoportra érkező hívásokat csak akkor lehet megválaszolni, ha a saját csoportjában nincs hívás.

*Finnországban és Svédországban, nyomja meg **0***

Közös csengős csoport

A hívások egy közös csengőn jeleznek.

8 Nyomja meg, hogy fogadja.

Megjegyzés:

*Finnországban és Svédországban, nyomja meg **0***

Keresőcsoport

A belső keresőcsoport szám mellékek csoportjának közös telefonszáma. A csoportra érkező hívásokat a csoport egy szabad mellékén jelzi.

Ha a csoport tagjaként, időlegesen elhagyja a csoportot, akkor a telefonja nem kap bejövő hívásokat..

A csoport időleges elhagyása

* 2 1 * 

Tárcsázza és adja meg a saját mellékének a számát.

Megjegyzés: Az Egyesült Királyságban tárcsázza * 2 *



Nyomja meg.

Újbóli belépés a csoportba

2 1

Tárcsázza.

Megjegyzés: Az Egyesült Királyságban tárcsázza # 2 #



Nyomja meg.

Ha jogosult rá, akkor a csoportra érkező valamennyi hívást egy másik mellékre vagy csoportra irányíthatja:

* 2 4 *

Tárcsázza.

 *

Tárcsázza annak a csoportnak a számát, ahová irányítani akarja, és nyomja meg.



Tárcsázza az új fogadó pozíció mellékének a számát.



Nyomja meg.

2 4 *

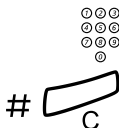

Az átirányítás törlése:

Tárcsázza.

Tárcsázza az átirányított csoport számát.

Nyomja meg.

Csoportos ne zavarj

Ha az Ön melléke mester melléknek van programozva (a rendszergazda programozza), akkor a mellékek csoportját kijelölheti csoportos ne zavarj funkcióra. Ön megkerülheti a csoportot.

Elrendelés:

* 2 5 *



Tárcsázza és adja meg a csoport számát.

Megjegyzés:

*Németországban és Dél-Afrikában, tárcsázza * 2 8 **

Nyomja meg.

Különleges tárcsahangot kap.

Nyomja meg.

Törlés:

2 5 *



Tárcsázza és adja meg a csoport számát.

Megjegyzés:

*Németországban és Dél-Afrikában, tárcsázza # 2 8 **

Nyomja meg.

Megkerülés:

* 6 0 *

#

Tárcsázza és adja meg a mellék számát.

Nyomja meg.

A hívás a csoport megadott mellékére megy.

További hasznos szolgáltatások

Elszámolási kód (opcionális)

Ezt a funkciót arra használjuk, hogy a hívást egy számla számra terheljünk, vagy arra, hogy megakadályozza a telefonjáról a jogosulatlan hívásokat. Az elszámolási kód 1 – 15 jegyű lehet.

✳ 6 1 ✳

Tárcsázza.

Megjegyzés:

Finnországban és Norvégiában, tárcsázza ✳ 7 1 ✳

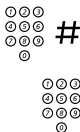

Tárcsázza a számla számot és nyomja meg.

Tárcsahangot hall.

Tárcsázza a külső vonal számát vagy számait és a külső számot.

Folyamatban lévő külső hívás

Ha hívások díjazására használják, akkor egy folyamatban lévő külső hívás is hozzárendelhető egy elszámolási kódhoz. A hívás közben:



Vonal

Nyomja meg a folyamatban lévő hívás Vonal gombját, hogy tartásba tegye.

✳ 6 1 ✳

Tárcsázza.

Megjegyzés:

Finnországban és Norvégiában, tárcsázza ✳ 7 1 ✳



Tárcsázza a számla számot és nyomja meg.

Tárcsahangot hall.



Vonal

Nyomja meg a villogó Vonal gombot, hogy tartásba tegye a hívást.

Közvetlen beszédkapcsolat

A 4222 Office telefonon a hívásokat automatikusan fogadja a kézibeszélő fölemelése, vagy bármely gomb megnyomása nélkül. A hívás kihangosítva kezdődik.

A 4220 Lite telefonon a hívásokat automatikusan fogadja, és a hívó a beépített hangszórón át hagyhat üzenetet. A hívás fogadásához vegye föl a kézibeszélőt.

A funkció állandóan bekapcsolt vagy kikapcsolt lehet egy funkciógomb használatával (a rendszergazda programozza).

Állandóan bekapcsolva

Programozza a csengetési opciót "Közvetlen beszédkapcsolat egy csengőjellel", állapotra a Vonal gombon, 6-os választási lehetőség. Lásd a "Beállítások" fejezetet a 70. oldalon.

Funkciógombbal aktiválva

Automatikus fogadás



Nyomja meg, hogy elrendelje vagy törölje.

Megjegyzés: *A rendszergazda által előre programozott funkciógomb.*

A bejövő hívást egy csengőjel jelzi. Ha a gomb lámpája világít, akkor használhatja ezt a funkciót.

Általános kikapcsolás

A következő szolgáltatásokat lehet egyidejűleg törölni:

- Visszahívás (minden visszahívás törlődik).
- Átirányítás/belső és külső kövess engem.
- Kézi üzenet vár/átirányítási üzenet.
- Ne zavarj.

Elrendelés

0 0 1



Tárcsázza.

Nyomja meg.

Éjszakai üzem

Ha a központ éjszakai üzemmódban van, akkor a kezelőre érkező valamennyi hívás egy kiválasztott mellékre vagy mellékcsoporthra megy. A központnak három különböző éjszakai üzemmódja van:

Általános éjszakai üzemmód

A kezelőre irányuló valamennyi bejövő hívás egy bizonyos mellékre megy át. A hívások fogadása a szokott módon történik.

Egyéni éjszakai üzemmód

A kezelőre irányuló kiválasztott külső hívások egy bizonyos mellékre mennek át. A szokott módon válaszolja meg a hívásokat.

Univerzális éjszakai üzemmód

A kezelőre irányuló valamennyi bejövő hívás egy univerzális jelző eszközre, pl. egy közös csengőre fut be. A hívásokat a leírt módon válaszolja meg, lásd "Közös csengős csoport" fejezetet a 60. oldalon.

Forró drót

Kérje meg a rendszergazdát, ha szüksége van erre a funkcióra.

Késleltetett forró drót

Ha a késleltetett forró drót funkciójú telefon kézibeszélőjét fölemelik, vagy amikor megnyomják a Vonal gombot, akkor elindul egy hívás időzítő. Ha ennek lejárta előtt nem nyomnak meg számot, akkor automatikusan hívás generálódik egy mellékre vagy egy külső vonalra. Ha az időzítés letelte előtt megnyomnak egy számot, akkor a telefon közönséges telefonként működik.

Megjegyzés: *Ez a funkció csak a telefonközpont újabb változataiban létezik.*

Közvetlen forró drót

Ugyanaz a funkció, mint az előbb, de nincs késleltetés. Erről a vonalról csak forró drót hívások kezdeményezhetők. Ezt riasztó telefonnak, kaputelefonnak, stb. használják.

Riasztási mellék

A rendszergazda egy melléket riasztási melléknek programozhat. A riasztási mellékre érkező hívás automatikus belépést kap, ha a mellék foglalt. Egyidejűleg hét felet lehet kapcsolni.

Vész üzemmód

Vészély esetén a kezelő a központot vész üzemmódba kapcsolhatja, amikor csak előre programozott mellékek végezhetnek hívásokat.

Adatkommunikáció

Telefonját egy PC-vel együtt integrált beszéd- és adatterminálként használhatja. Lépjen kapcsolatba a rendszergazdával, ha szüksége van erre a funkcióra.

Kiegészítő telefonszám

A szabad funkciógombokra egy vagy több kiegészítő telefonszám (vonal) adható meg (a rendszergazda programozza). A kiegészítő vonalakon ugyanazzal a folyamattal végezhet és fogadhat hívásokat, mint a háromszoros vonalelééréssel, ha nincs más megadva. A kézibeszélő fölemelése után azonban a kiegészítő vonal gombját kell megnyomnia.

Példa:

Hívás kezdeményezése a kiegészítő vonalon:



Vegye föl a kézibeszélőt.

Nyomja meg.

Megjegyzés: *A rendszergazda által előre programozott funkciógomb.*



Tárcsázza a mellék számát.

Többszörösen megjelenített telefonszámok

Az Ön mellékének a száma felprogramozható egy másik rendszertelefon kijelölt gombjára, azaz a szám „megjelenik” ezeken a telefonokon.

Ez azt jelenti, hogy az Ön mellékére bejövő hívásokat ezen telefonok bármelyikén a kijelölt gomb megnyomásával fogadni lehet. A kijelölt gombhoz az a lehetőség is társítható, hogy megnyomására az Ön mellékét hívja. Ezt a funkciót a rendszergazdának kell programoznia.

Roszzakarató hívás nyomon követése

Ha bosszantó, vagy rosszindulatú külső bejövő hívások zavarják, akkor kérheti a szám nyomon követését a hálózati szolgáltatótól.

A követést folyamatban lévő beszélgetés során vagy utána is kérheti. A külső vonal korlátozott ideig tartható.

Elrendelés

Folyamatban lévő beszélgetés közben:

Hívás megfogás



Nyomja meg.

Megjegyzés: *A rendszergazda által előre programozott funkciógomb.*

A rendszer különböző hangokkal nyugtázza, hogy a nyomon követési igényt elfogadta-e vagy elutasította.

DISA = Közvetlen belső rendszerelérés (Direct Inward System Access) (opcionális)

Ha használhatja ezt a funkciót, és a munkahelyén kívül dolgozik, akkor föl hívhatja az irodát, és elérhet egy külső vonalat annak érdekében, hogy üzleti célú hívásokat végezzen. Az üzleti célú hívást az irodai mellékére vagy az elszámolási kódjára terhelik. Ön csak az iroda hívásáért fizet.

A külső telefonnak nyomógombos típusúnak kell lennie, melyen kettős kereszt (#) és csillag (*) gombok vannak, vagy egy hangfrekvenciás tárcsázó impulzusokra (DTMF) alkalmas mobil telefonnak.

A DISA hívás befejezése után bontania kell, mielőtt egy újabb DISA hívást végezhet. A jogosultsági kód típusától, és attól függően, használ-e elszámolási kódot, különböző folyamatokat kell használni:



Általános jogosultsági kóddal

Hívja az irodai DISA funkciót.

Tárcsahangot hall.

*** 7 2 ***

Tárcsázza.



#

Tárcsázza a jogosultsági kódot és nyomja meg.

Tárcsahangot hall.



Tárcsázza a külső számot.



Egyéni jogosultsági kóddal

Hívja az irodai DISA funkciót.

Tárcsahangot hall.

*** 7 5 ***

Tárcsázza.



Tárcsázza a jogosultsági kódot és nyomja meg.



#

Tárcsázza a saját mellékének a számát és nyomja meg.

Tárcsahangot hall.



Tárcsázza a külső számot.

Beállítások

Funkciógombok programozása

A gyakran használt funkciókat és telefonszámokat a könnyebb elérés érdekében funkciógombokra lehet programozni. Amikor használni akarja a funkciót, akkor csak nyomja meg a gombot. Bizonyos funkciókat a rendszergazdának kell előre beprogramoznia. Telefonszámokat és funkciókódokat is fel lehet programozni egy funkciógombra.

Funkció programozása vagy megváltoztatása



Program



Nyomja meg.

Nyomja meg a kiválasztott funkciógombot.

Megjegyzés: Ha a gomb már programozva van, akkor a funkció száma fog megjelenni.



Adja meg a telefonszámot, vagy egy funkciókódot a „Funkciók és szükséges adatok” fejezetben található lista alapján.

Megjegyzés: Ha rossz számot adott meg, akkor nyomja meg a Törlés gombot, hogy kitörölje, és adja meg ismét a számot.



Nyomja meg a funkciógombot ismét.



Program

A programozás befejezéséhez nyomja meg.

Vegye le az átlátszó fedelet és írja a funkció nevét vagy a telefonszámot a gomb mellé.

Megjegyzés: A funkció törléséhez a fenti sorozatban nyomja meg a Törlés gombot a telefonszám vagy a funkciókód helyett.

Használja a DCM (Designation Card Manager) programot a saját jelölécímkeinek készítésére. A DCM rajta van a Telephone Toolbox CD for MD110 Communication System nevű CD-n, vagy letölthető innen:

<http://www.ericsson.com/enterprise/library/manuals.shtml>

További információért forduljon az Ön tanúsított Ericsson értékesítési képviselőjéhez.

A programozott szám vagy funkció ellenőrzése



Program

Nyomja meg.



Nyomja meg a kiválasztott funkciógombot.

A 4222 Office telefonon az eltárolt szám vagy funkciókód jelenik meg a kijelzőn.



C



Nyomja meg.

Az eltárolt szám törlődik.



Program

Nyomja meg.

Funkciók és szükséges adatok

<i>Funkció</i>	<i>Funkció kód vagy hozzátartozó szám</i>			
	Legáltalá- nosabb	Finn- ország	Francia- ország	Svéd- ország
Hívás felvétele:				
Csoport	8		4	6
Egyéni	<i>Szám. +8</i>		<i>Szám. +4</i>	<i>Szám. +6</i>
Hívásvárakoztatás	5	6	6	4
Tartás, általános	8		4	6
Konferencia	3			
Tárcsázás funkciógombbal	Mellék száma.			
Belépés foglalt a mellékre	4		8	8
Utolsó külső szám ismételt hívása	xxx	xx0		xx0
Személyes hívószám (lista száma)	(1–5)			

Azok a funkciók, melyeket a rendszergazdának kell programoznia:

- További vonalak
- Dedikált hangostelefon kapcsolat (intercom)
- Ne zavarj*
- Szabad a másodikon
- Egyéni külső vonal
- Kézi üzenet vár
- Keresési profilok és funkciógombok előre történő kijelölése személyes hívószámhoz
- Visszahívás*
- Átirányítás*
- Külső vonal
- Közvetlen beszédkapcsolat*
- Rosszakaratú hívás megfogása
- Többszörös megjelenítés

*Az Ön által programozható funkciók:

Ha a funkciót Ön programozhatja, akkor nem lesz „billenő” funkció. Ehelyett egy gombot kell programoznia a bekapcsolásra és egy másikat a kikapcsolásra. A gomb lámpája nem fogja mutatni, hogy a funkció be van kapcsolva.

Ha a funkciót a rendszergazda programozza, akkor „billenő” funkció lesz, és a gomb lámpája fogja mutatni, hogy a funkció be van kapcsolva.

Csengőjelek programozása

A telefonján 6 programozható csengőhang van. A különböző hangokat vonalakra, kiegészítő vonalakra és többszörösen megjelenített vonalakra lehet programozni.



Program

Nyomja meg.



Vonal 1

Nyomja meg a megfelelő Vonal gombot.

A 4222 Office telefonon a kijelző egy számot (0-6) mutat.

(0 — 6)

Az alábbi listának megfelelően válassza ki azt a csengőhangot, amelyet használni kíván.

- 0 = csendes.
- 1 = ismétlődő csengőjel.
- 2 = késleltetett ismétlődő csengőjel.
- 3 = egy tompított csengőjel.
- 4 = egy tompított késleltetett csengőjel.
- 5 = funkciógombbal vezérelt, közvetlen beszédkapcsolat egy csengőjellel.
- 6 = közvetlen beszédkapcsolat egy csengőjellel.

Megjegyzés: Az 5-ös és 6-os opció többszörösen megjelenített vonalakon nem használható.



Vonal 1

Nyomja meg.



Program

Program A programozás befejezéséhez nyomja meg.

A csengőhang ellenőrzése

(Csak 4222 Office telefon).



Program

Nyomja meg.



Vonal 1

Nyomja meg a megfelelő Vonal gombot.

A kijelzőn egy szám (0-6) látszik.



Program

A programozás befejezéséhez nyomja meg.

A csengőhang jellegének programozása

A telefonján 10 különböző, programozható jellege van a csengőhangoknak, mindegyik megfelel egy 0 és 9 közé eső számnak.

Megjegyzés: *Ha dallamokat használ a bejövő hívások jelzésére (csak 4222 Office telefon), akkor ez helyettesíti a hang jellegét. Lásd a "Csengései dallam" fejezetet a 78. oldalon.*



Program

Nyomja meg.

A 4222 Office telefonon az aktuális hang jellegét látjuk.

(0 — 9)

Nyomja meg a megfelelő számot.

A telefon a kiválasztott jelleggel cseng.



Program

A programozás befejezéséhez nyomja meg.

A kézibeszélő és a hangszóró hangereje

A hangerő gombokat használja a kézibeszélő vagy a hangszóró hangerejének beállítására hívás közben. A kézibeszélő hallgatási hangerejét főlemelt kézibeszélővel állítsa be. A hangszóró hangerejét akkor állítsa be, amikor tárcsahangot hall, vagy a Dialog 4222 Office esetében akkor is beállíthatja, amikor kihangosított módban van.



Nyomja meg, hogy megváltoztassa a hangerőt.

A Dialog 4222 Office telefonon néhány másodpercig egy hangerő szimbólum látszik (a saját mellékének száma helyén). A kézibeszélő és a hangszóró hangerejét eltávolja.

A hangerő beállítása csoportos hallgatáshoz:



Tegye le a kézibeszélőt.



Nyomja meg, hogy megváltoztassa a hangerőt.

A Dialog 4222 Office telefonon néhány másodpercig egy hangerő szimbólum látszik (a saját mellékének száma helyén). A kézibeszélő és a hangszóró hangerejét eltávolja.



Vegye föl a kézibeszélőt és nyomja meg.

A csökkent hallású személyek számára a kézibeszélő hangerejét külön lehet még erősíteni. A szint megváltoztatásához:

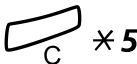

Nyomja meg egyidejűleg legalább 1 másodpercig.

Hangot hall, és a 4222 Office telefon kijelzőjén ezt látja: **Settings Mode**.



Nyomja meg, hogy beállítsa, vagy alaphelyzetbe állítsa a hangerőt.

A bekapcsolt lámpa a gombon a megnövelt hangerőt jelzi. A kikapcsolt lámpa az alaphelyzetet jelzi.

#

Nyomja meg, hogy befejezze a beállítást.

Ha külön erősítés van beállítva, akkor a Vonal 1 gomb lámpája kikapcsolt.

Megjegyzés: A hangerő megváltoztatása a fejbeszélő aljzatba csatlakoztatott fejbeszélőt is befolyásolja.

Csengő hangereje



Használja a hangerő gombokat a csengő hangerejének beállítására, amikor a telefon nyugalmi állapotban van, vagy éppen cseng. A beállított hangerőt eltárolja.

Nyomja meg, hogy megváltoztassa a hangerőt.

A Dialog 4222 Office telefonon néhány másodpercig egy hangerő szimbólum látszik (a saját mellékének száma helyén).

Némított csengőjel



Elnémíthatja a bejövő hívás csengetési hangját.

Nyomja meg, hogy elnyomja a csengőjelet.

A folyamatban lévő hívás idejére a csengőjel kikapcsol és a telefonja automatikusan tompított csengetésre kapcsolódik (lásd alább).

Tompított csengőjel

Ha nem akarja, hogy a csengőjel zavarja, de azt akarja, hogy fogadni tudja a bejövő hívásokat, akkor kikapcsolhatja a csengőjelet.



A bejövő hívásokat csak egy villogó vonal lámpa és a kijelző mutatja.

Nyomja meg, hogy kikapcsolja a csengőjelet.

A Némítás gomb lámpája bekapcsol, hogy jelezze a tompított csengetést. A csengőjel automatikusan bekapcsol, amikor legközelebb fölemeli a kézibeszélőt és megnyom egy gombot.

Csengetési dallam

(Csak 4222 Office telefon).

Ha saját dallamot akar, amikor a telefonja cseng, akkor beprogramozhat egy dallamot a belső csengetésre, egyet a külső hívásokra és egy harmadik dallamot a visszahívási csengés jelzésére.

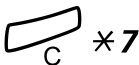

Nyomja meg, és egyidejűleg tartsa megnyomva, hogy belépjen a dallam módba.

Melody mode

Ha a belső hívásokra (Vonal 1), külső hívásokra (Vonal 2), vagy visszahívásokra (Tudakozás) van eltárolt és bekapcsolt dallam, akkor a megfelelő gomb lámpa bekapcsol.

A dallam módban a következőket teheti:

- Új dallamokat programozhat
- Szerkesztheti vagy törölheti az eltárolt dallamokat
- Az eltárolt dallamokat bekapcsolhatja vagy kikapcsolhatja

Nyomja meg, hogy kilépjen a dallam módból.

Megjegyzés: Ha 30 másodpercen belül nem nyom meg gombot, akkor a dallam mód automatikusan törlődik.

Új dallam programozása, a jelenlegi dallam szerkesztése vagy törlése



Program

Nyomja meg.

Program melody

Nyomja meg a kívánt hívás típus gombját:

Ha van dallam, akkor lejátssza, és az utolsó 19 hangjegy vagy jel megjelenik a kijelzőn.



Vonal 1

Nyomja meg belső hívásokhoz,

vagy



Vonal 2

Nyomja meg külső hívásokra,

vagy



Tudakozás

Nyomja meg visszahívásokra.

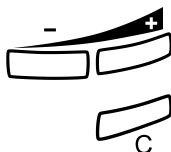

A jelenlegi dallam szerkesztése:

Vigye a kurzort a szerkesztendő pozíció jobb oldalára.

Tartsa megnyomva, hogy az elejére vagy a végére menjen.

Nyomja meg, hogy törölje a kurzortól balra lévő hangjegyet.

Tartsa megnyomva az összes hangjegy törléséhez.

Új hangjegy vagy új dallam megadásához, lásd a "[Hangjegyek megadása](#)" fejezetet a 81. oldalon.

A jelenlegi dallam eltárolása:



Vonal

Nyomja meg a villogó Vonal gombot (Vonal 1 vagy Vonal 2 vagy Tudakozás).



Program

Nyomja meg.

Az aktuális dallam eltárolódik.

Megjegyzés: A dallam nem aktiválódik, lásd az "[Eltárolt dallam be- vagy kikapcsolása](#)" fejezetet a 80. oldalon.



A jelenlegi dallam törlése:

Nyomja meg és tartsa megnyomva, amíg már nem lát hangjegyeket.



Vonal

Nyomja meg a villogó Vonal gombot (Vonal 1 vagy Vonal 2 vagy Tudakozás).



Program

Nyomja meg.

Eltárolt dallam be- vagy kikapcsolása

Az eltárolt dallamot dallam módban be kell kapcsolni, hogy hallja, amikor bejövő hívást kap.

Bekapcsolás (dallam módban):



Vonal

Nyomja meg a kívánt hívástípusnak megfelelő gombot (Vonal 1 vagy Vonal 2 vagy Tudakozás).

A megfelelő gomb lámpája bekapcsol.

Vonal 1 gomb = belső hívások

Vonal 2 gomb = külső hívások

Tudakozás gomb = visszahívások

Megjegyzés: *Ha vissza akar térni a hagyományos csengető hanghoz, de meg akarja tartani az eltárolt dallamot, akkor csak nyomja meg ismét a kívánt típusú hívás gombját. Ha a lámpa kialszik, akkor az eltárolt dallam kikapcsol.*

#

Nyomja meg, hogy kilépjen a dallam módból.

1c 2d 3e
4f 5g 6a
7b 8+c 9+d

Hangjegyek megadása

Dallam módban a billentyűzetet használjuk hangjegyek, szünetek, stb. bevitelére. Maximum 40 hangjegy tárolható a bejövő hívásokra és 20 a visszahívásokra.

Így használja a gombokat:

Nyomja meg, hogy hangjegyeket írjon be (1—9).

Megjegyzés: Rövid megnyomás rövid hangot, hosszú megnyomás hosszú hangot ad (nagybetű jelzi), +c és +d a főső oktávot jelenti.

*
0
#

Nyomja meg, hogy rövid szünetet iktasson be (p).

Tartsa megnyomva, hogy hosszú szünetet kapjon. Ismétlje, hogy még hosszabb szünetet kapjon (pp...p).

Nyomja meg, hogy a beírt hangot a főső oktávban kapja.

A + a hangjegy előtt azt jelzi, hogy a főső oktávban van.

Példa: 30-cal kapja a +t.

Nyomja meg, hogy növelje vagy csökkentse a beírt hangjegy fekvését.

Nyomja meg egyszer, hogy egy fél hanggal megemelje, kétszer, hogy egy fél hanggal csökkentse, és háromszor, hogy az alaphangot kapja.

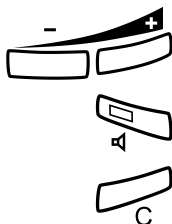

Nyomja meg, hogy a kurzort balra vagy jobbra mozgassa.

Tartsa megnyomva, hogy az elejére vagy a végére menjen.

Nyomja meg, hogy meghallgassa a bevitt hangokat.

Nyomja meg, hogy kitörölje a kurzortól balra lévő hangjegyet.

Tartsa megnyomva, hogy minden hangjegyet kitöröljön.

Példa dallam:

James Bond dallam programozva a belső hívásokra:

C d d D D pp C C C C #d #d #D #D pp D D D ##A G pppp G F G

1 2 2 2 2 * * 1 1 1
1 2 # 2 # 2 # 2 #
* * 2 2 2 6 # # 5
* * * * 5 4 5

Írja be a hangjegyeket.

Szürke szám = hosszú megnyomás.

Megjegyzés: A # gombot (hogy fél hanggal magasabbat vagy alacsonyabbat kapjon) a hangjegy után nyomja meg, de a hangjegy előtt fogja látni.

Amikor az első 19 pozíciót adja meg, akkor a kijelző ezt mutatja (csak az első 19 pozíció látható):

```
Program Belső
CddDDFFCCCC#d#d#D#D<
```

Amikor minden hangjegyet megadott, akkor a kijelzőn ez látszik (csak az utolsó 19 pozíció látszik):

```
Program Belső
#D#DFFDDDbAGFFFFGFG<
```

Megjegyzés: A fél hanggal alacsonyabb A (##A) bA-nak látszik, azaz a b jelöli a b hangjegyet is és a b előjegyzést is.

Kijelző kontraszt

(Csak 4222 Office telefon).

Beállíthatja a kijelző kontrasztját.

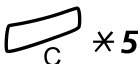

Nyomja meg egyszerre és tartsa nyomva, amíg csengetést nem hall.

A kijelző `Settings mode`-t mutat.

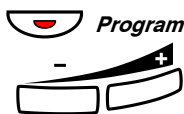

Nyomja meg.

Ismételten nyomja meg a kontraszt beállításához.

#

Az eltároláshoz és a kilépéshez nyomja meg.

Megjegyzés: Ha a menüből a változtatások eltárolás nélkül akar kilépni, akkor nyomja meg a # gombot, mielőtt bármely beállító gombot megnyomna.

Tartozékok

Billentyűbővítő (opcionális)

(Csak 4222 Office telefon).

Az alközpont újabb változataiban a telefonhoz egy kiegészítő billentyűzet csatlakoztatható. A billentyűzetbővítő 17 további gombot ad a leggyakrabban használt telefonszámok és funkciók tárolására, és a mellékek felügyeletére. Ha nem tudja, mi az Ön által használt központ szoftver változata, kérdezze meg a rendszergazdát. A billentyűbővítő felszerelésének módjáért tekintse meg a "Főlszerelés" fejezetet a 90. oldalon.

Megjegyzés: *A billentyűbővítő DBY 419 01 típusú kell, hogy legyen.*

Használja a Designation Card Manager programot a saját billentyűjelölő kártyáinak elkészítésére. A Designation Card Manager program a Telephone Toolbox CD for MD110 Communication System nevű CD-n található, vagy letölthető a: <http://www.ericsson.com/enterprise/library/manuals.shtml> címről.

További információkért kérjük, lépjen kapcsolatba a tanúsított Ericsson értékesítő partnerével.

Fejbeszélő (opcionális)

(Csak 4222 Office telefon).

A fejbeszélő felszerelése: lásd a "Fölszerelés" fejezetet a 90. oldalon. A következő fejbeszélő funkciók használhatók.

Hívások fogadása



Nyomja meg, hogy fogadja.

A Fejbeszélő lámpa bekapcsol.

Megjegyzés: Ha a telefon Fejbeszélő először módba van állítva, akkor a villogó Vonal gombot is használhatja a hívás fogadására. Lásd a "Fejbeszélő először" fejezetet a 85. oldalon.



Nyomja meg, hogy befejezze a fejbeszélős hívást.

Hívások kezdeményezése

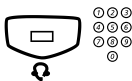

Nyomja meg és tárcsázza a számot.

A Fejbeszélő lámpa bekapcsol.

Megjegyzés: Ha a telefon Fejbeszélő először módba van állítva, akkor a számokat közvetlenül is tárcsázhatja, anélkül, hogy megnyomná a Fejbeszélő gombot vagy a Fejbeszélő gomb helyett a Vonal gombot. Lásd a "Fejbeszélő először" fejezetet a 85. oldalon.



Nyomja meg, hogy befejezze a hívást.

Fejbeszélőről kézibeszélőre



Vegye föl a kézibeszélőt.

Kézibeszélőről fejbeszélőre



Nyomja meg.

A Fejbeszélő lámpa bekapcsol.



Tegye le a kézibeszélőt.



Fejbeszélő csoportos hallgatással (monitor kihangosítás)

Nyomja meg, hogy váltson a fejbeszélővel egyidejű csoportos hallgatás, és a csoportos hallgatás nélküli (nem kihangosított) üzemmód között.

Ha a Hangszóró gomb lámpája világít, akkor a csoportos hallgatás be van kapcsolva.



Fejbeszélőről kihangosításra

Nyomja meg.

A Hangszóró gomb lámpája bekapcsol.



Nyomja meg.



Kihangosításról fejbeszélőre

Nyomja meg.

A Fejbeszélő gomb lámpája bekapcsol.

Fejbeszélő először

Alaphelyzetben a telefon úgy van beállítva, hogy a hívások akkor kapcsolódnak a hangszóróba, amikor a hívásokat a Vonal gomb megnyomásával fogadja vagy kezdeményezi, azaz Hangszóró először módban.

Ha a kézibeszélő fölemelése nélkül tárcsázza a számokat, a hívás akkor is automatikusan a hangszóróba kapcsolódik. Ha fejbeszélőt használ a telefonhoz, akkor a beállításokat megváltoztathatja úgy, hogy a hívások a fejbeszélőbe kapcsolódnak, azaz Fejbeszélő először módba kapcsolhat.

Megjegyzés:

Az elsőbbségi beállítástól függetlenül, amikor fölemeli a kézibeszélőt, akkor a hívás mindig a kézibeszélőbe kapcsolódik.

A kihangosítás és a monitor üzemi kihangosítás is a szokott módon működik, azaz ha megnyomja a Hangszóró gombot, akkor a hívás időszakosan a hangszóróba kapcsolódik.

A Fejbeszélő először bekapcsolása és törlése csak a telefon nyugalmi állapotában végezhető.

A Fejbeszélő először bekapcsolása:



Nyomja meg és tartsa megnyomva legalább 4 másodpercig.

Rövid nyugtázó hang hallatszik, és néhány másodpercre megjelenik a Fejbeszélő először felirat.

A Fejbeszélő először törlése:



Nyomja meg, és tartsa megnyomva legalább 4 másodpercig.

Rövid nyugtázó hang hallatszik, és néhány másodpercre megjelenik a Hangszóró először felirat.

Az aktuális elsőbbségi beállítás ellenőrzése:



Vonal 1

Nyomja meg.

A Hangszóró vagy a Fejbeszélő lámpa bekapcsolódik, ami az aktuális beállítást mutatja.



Nyomja meg.

Fejbeszélő hangerő

Használja a Hangerő gombokat a fejbeszélő hangerejének változtatására.



Nyomja meg, hogy megváltoztassa a hangerőt.

A Dialog 4222 Office készüléken néhány másodpercig a hangerő szimbólum látszódik (a saját mellékének a száma helyén). A beállított fejbeszélő hangerő eltárolódik.

A hangszóró hangerejének beállítása csoportos hallgatáshoz:

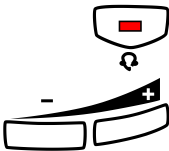

Nyomja meg.

Nyomja meg, hogy megváltoztassa a hangerőt.

A Dialog 4222 Office készüléken néhány másodpercig a hangerő szimbólum látszódik (a saját mellékének a száma helyén). A hangszóró hangereje eltárolódik.



Nyomja meg.

Hallássérült személyek számára a fejbeszélő hallgatási hangereje külön erősíthető, használja ugyanazt a folyamatot, mint "[A kézibeszélő és a hangszóró hangereje](#)" fejezetben a 76. oldalon.

Külön kézibeszélő (opcionális)

(Csak 4222 Office telefon).

A külön kézibeszélő a normál kézibeszélővel párhuzamosan használható, ami lehetővé teszi, hogy egy második személy is hallhassa a folyamatban lévő beszélgetést. A külön kézibeszélő a fejbeszélő aljzatba csatlakozik a telefon alján, lásd a "Főlszerelés" fejezetet a 90. oldalon.



Át lehet kapcsolni a beszélő fél és a hallgató fél között.

Nyomja meg, hogy átkapcsoljon a beszélő és a hallgató fél között.

Megjegyzés a beszédhez: *A beszéd minőségének érdekében egyidejűleg csak egy személy beszéljen.*

Kihúzható lap (opcionális)

A kihúzható lapot a személyes telefonlista tárolására használjuk, és a telefon alatt található. A főlszerelését lásd a "Főlszerelés" fejezetet a 90. oldalon.

Használja a Designation Card Manager programot a saját billentyűjelölő kártyáinak elkészítésére. A Designation Card Manager program a Telephone Toolbox CD for MD110 Communication System nevű CD-n található, vagy letölthető a: <http://www.ericsson.com/enterprise/library/manuals.shtml> címről.

További információkért kérjük, lépjen kapcsolatba a tanúsított Ericsson értékesítő partnerével..

Opciók egység (opcionális)

(Csak 4222 Office telefon).

A DBY 42001/1 opciók egység a telefonkészülék aljára szerelhető opcionális tartozék. Az egységet arra használjuk, hogy a szobán kívüli csengőt, vagy az ajtón kívüli foglaltságjelző lámpát kapcsoljunk vele.

Az opciók egység ellenőrzése vagy beállítása külső csengőhöz vagy foglaltságjelző lámpához

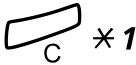

Nyomja meg egyszerre és tartsa nyomva, amíg csengetést nem hall.

A kijelzőn az OPTION PROGRAMMING főirat látszik és a Vonal 2 lámpa mutatja az opciók egység beállítását.

Ki = Külső csengő, Be = Foglaltságjelző lámpa, Villog = kombinált külső csengő és foglaltságjelző lámpa.

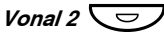

Nyomja meg, hogy foglaltságjelzésre kapcsoljon,

vagy

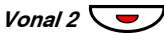

nyomja meg, hogy külső csengőre és foglaltságjelző lámpára váltson,

vagy

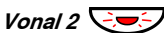

nyomja meg, hogy külső csengőre váltson.

#

Nyomja meg, hogy eltárolja a beállítást, és kilépjen.

Megjegyzés: Ha nem nyomja meg a kettőskeresztet #, akkor a telefon automatikusan visszatér az alaphelyzetbe az utolsó gombnyomást követő 30 másodperc múlva.

Főszerelés

Kábelek beszerelése

Kézibeszélő kábele balra

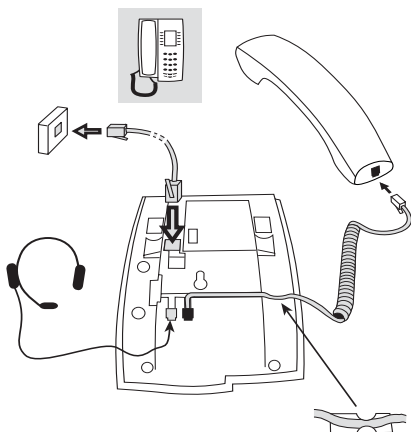

Kézibeszélő kábele jobbra

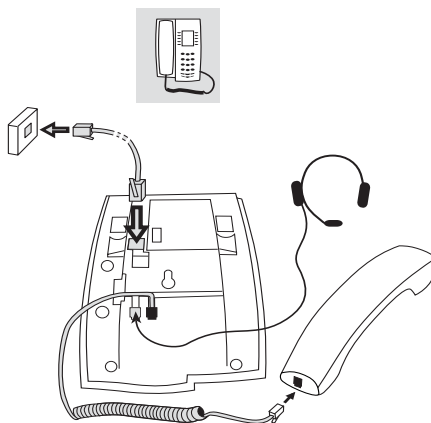

A kézibeszélő kábelét a telefon alatti mélyedésbe dugaszolhatja. A központhoz menő kábelt a „LINE”, a kézibeszélő kábelét pedig a „HANDSET” feliratú aljzatba kell dugaszolni.

Megjegyzés: A fejbeszélő csak a Dialog 4222 Office telefonnal használható.

A kábelek cseréje

A kábelek eltávolításához használjon egy csavarhúzózt a reteszkidolására.

Lábak beszerelése és a telefon beállítása

Felső helyzet

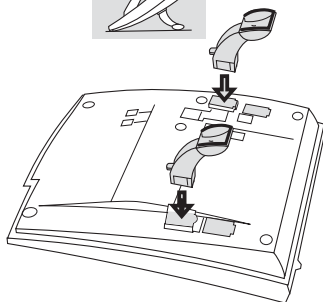

Alsó helyzet

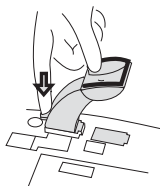
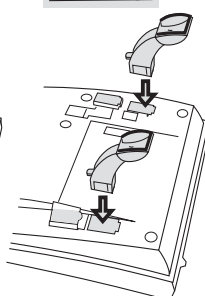

Nyomja meg, hogy rögzítse a lábat

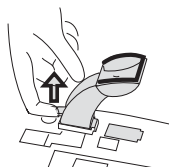

Oldja ki, hogy eltávolítsa a lábat

Kártya beszerelése

Használja a Designation Card Manager programot a saját billentyűjelölő kártyáinak elkészítésére. A Designation Card Manager program a Telephone Toolbox CD for MD110 Communication System nevű CD-n található, vagy letölthető a <http://www.ericsson.com/enterprise/library/manuals.shtml> címről.

További információkért kérjük, lépjen kapcsolatba a tanúsított Ericsson értékesítő partnerével.

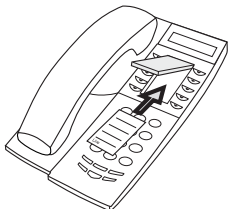

Billentyűbővítő felszerelése (opció)

(Csak 4222 Office telefon).

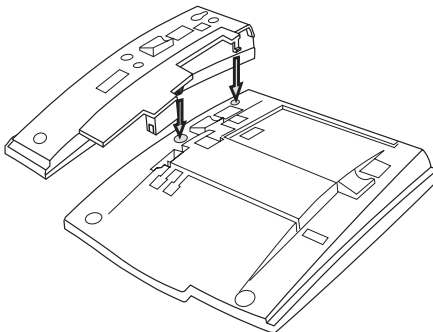

1 Csatlakoztassa a billentyűbővítőt.

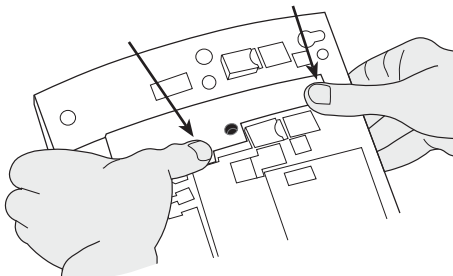

2 Nyomja meg erősen ott, ahol a nyilak mutatják, míg csak a kattantást nem hallja.

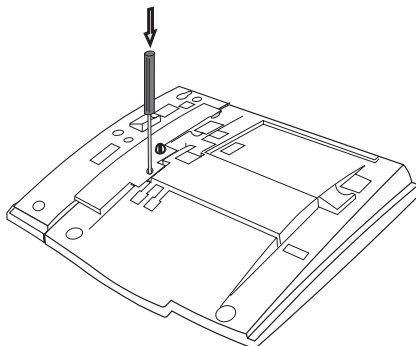

- 3** Használjon egy csavarhúzó és nyomja erősen a lyuk aljába, amíg egy halk hangot nem hall.
- 4** Szerelje föl a lábakat úgy, ahogyan a „Lábak beállítása” képen látható.

Megjegyzés: A billentyűbővítőnek DBY 419 01 típusúnak kell lennie, és csak a központ újabb változataival használható.

Lábak beállítása

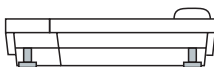

Kártya behelyezése

Használja a Designation Card Manager programot a saját billentyűjelölő kártyáinak elkészítésére. A Designation Card Manager program a Telephone Toolbox CD for MD110 Communication System nevű CD-n található, vagy letölthető a <http://www.ericsson.com/enterprise/library/manuals.shtml> címről.

További információkért kérjük, lépjen kapcsolatba a tanúsított Ericsson értékesítő partnerével.

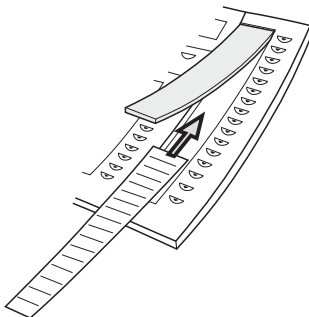

A kihúzható lap beszerelése (opcionális)

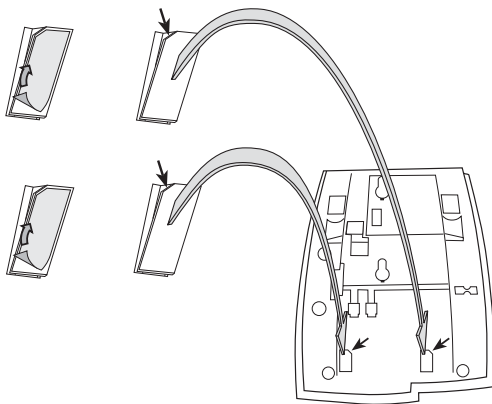

- 1 Távolítsa el a védőfóliát a vezetősínekről.**
- 2 Erősítse a vezetősíneket a telefon aljához, figyeljen a „vágott” sarok irányára.**

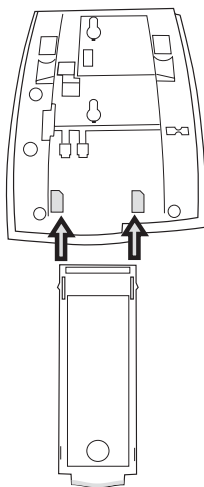

- 3 Tegye be a kihúzható lapot.**

Falra szerelés

A telefont külön speciális konzol nélkül falra lehet szerelni. Hasznos például konferenzaszobákban, vagy nyilvános helyeken.

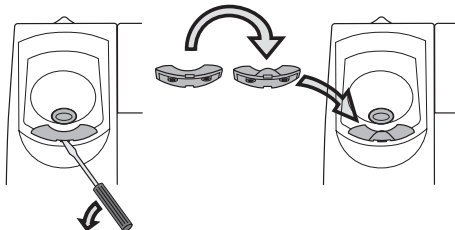

- 1 Használjon egy csavarhúzó a kézibeszélő horgának eltávolítására.**
- 2 Fordítsa meg a horgot és tegye be.**

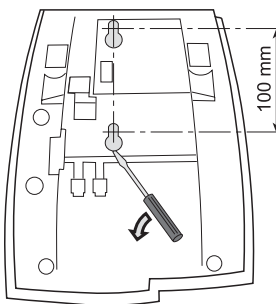

- 3 Használjon egy csavarhúzó a két műanyag fedél eltávolítására.**
- 4 Fúrjon lyukakat a falba a sablonnak megfelelően.**

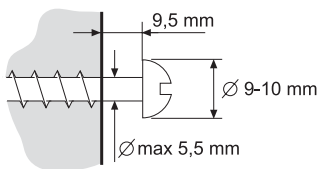

- 5 Csavarja be a csavarokat a sablonnak megfelelően, és tegye föl a telefont.**

A telefon elhelyezése

Ne tegye ki a telefont közvetlen napsugárzásnak hosszú időre. Tartsa távol a telefont az erős hőtől és a nedvességtől.

Tisztítás

A telefonját csak puha, vízzel megnedvesített kendővel tisztítsa. Szappan vagy bármilyen más tisztítószer használata elszínezheti vagy károsíthatja a telefont.

Hibaelhárítás

Ha valami nem megfelelően működik, akkor elindíthatja a telefonkészülék öntesztjét, hogy minden rendben van-e, vagy a hiba a rendszerben van-e. A Dialog 4222 Office telefonon a beégetett program változatát is ellenőrizheti.

A telefon öntesztjének elindítása

Dialog 4220 Lite:

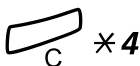

Nyomja meg egyszerre és tartsa megnyomva, amíg csengetést nem hall.

Valmennyi billentyűlímpának be kell kapcsolnia az önteszt során, hogy látni lehessen, hogy rendben vannak.

A kilépéshez nyomja meg.

Megjegyzés: *Ha nem nyomja meg a kettőskeresztet #, akkor 30 másodperc múlva az önteszt automatikusan befejeződik.*

Dialog 4222 Office:

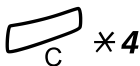

Nyomja meg egyszerre és tartsa megnyomva, amíg csengetést nem hall.

A kijelzőn néhány másodpercre a beégetett program változatának száma látszik és a **Selftest OK** felirat. Ha valami nincs rendben, hibaüzenet jelenik meg. Tájékoztassa a rendszergazdát a hibaüzenetről. Az önteszt során a készüléken (és a csatlakoztatott billentyűbővítőn) lévő valamennyi lámpa ki kell, hogy gyulladjon annak jelzésére, hogy rendben vannak. Néhány másodperc múlva a kijelzőt ellenőrzi (teljesen elsötétül). A kijelző akkor van rendben, ha nincsenek rajta világos pontok vagy vonalak. A kijelző körül a világos keretnek ott kell lennie.

A kilépéshez nyomja meg.

Megjegyzés: *Ha nem nyomja meg a kettőskeresztet #, akkor 30 másodperc múlva az önteszt automatikusan befejeződik.*

Szószedet

Felügyelet

Az Ön mellékének számát más (kettő vagy több) mellékeken egy funkciógomb jelenítheti meg.

Forgalmi állapot

A készüléke különböző állapotai: hívás, csengetés, átirányítás, stb.

Gyorstárcsázó számok

Rövidített hívószámok, vagy rövid számok, melyeket gyakran használt számok gyorsabb tárcsázására használunk.

Háromszoros vonalelérés

A Vonal 1, Vonal 2 és Tudakozás vonalak közös neve. A Vonal 1 és a Vonal 2 jelenti az Ön mellékének a számát és bejövő és kimenő hívásokra is használhatók. A Tudakozás csak kimenő hívásokra használható.

Kiegészítő vonalak

A telefonjához egy vagy több mellék számot lehet hozzárendelni, ezek szabad funkciógombokra vannak programozva.

Központ Kapcsoló

Az Ön telefonjának kapcsoló rendszere, pl. MD110 kommunikációs rendszer

Nyugalmi állapot

A telefon azon állapota, amikor semmi sincs bekapcsolva; nem hív, nem cseng, nincs átirányítva, stb.

Tárgymutató

A

Adatkommunikáció 67
 Adattitkosság 29
 Általános kikapcsolás 65
 Átirányítás 40

B

Beállítások 70
 Csengetési dallam 78
 Csengő hangereje 77
 Csengőhang jellegének programozása 75
 Csengőjelek programozása 74
 Funkciógombok programozása 70
 Funkciók és szükséges adatok 72
 Kézibeszélő és hangszóró hangerő 76
 Némított csengőjel 77
 Bejövő hívások 16
 Bármely másik vonal gombon 16
 Másik melléken 17
 Második hívás fogadása 17
 Ne zavarj, DND 18
 Belépés foglalt mellékre 25
 Belső kövess engem 43
 Billentyűbővítő 83

C

Csengetési dallam 78
 Csengő hangereje 77
 Csengőhang jellegének programozása 75
 Csengőhangok 11
 Csengőjelek programozása 74
 Csoportos hallgatás (monitor kihangosítás, hangosanbeszélő) 33
 Csoportos hívásfelvétel 60
 Csoportos ne zavarj 62
 Csoportos szolgáltatások 60

D

DISA = Közvetlen belső rendszerelérés 69
 DTMF jelek 39

E

Egyéni külső vonal 21
 Éjszakai üzem 65
 Elszámolási kód 63

F

Fejbeszélő 84
 Foglaltsági hangot kap 23
 Forró drót 66
 Funkciógombok programozása 70
 Funkciók és szükséges adatok 72

G

Gyorstárcsázás 27

H

Hangerő 76
 Hangok és jelzések 10
 Hívás továbbadása 40
 Átirányítás 40
 Belső kövess engem 43
 Külső kövess engem 45
 Hívások fogadása 16
 Hívások közben 33
 Csoportos hallgatás (monitor kihangosítás, hangosanbeszélő) 33
 Hívó azonosító kód küldése átadáskor 38
 Kétirányú kihangosítás 34
 Kétirányú kihangosításról monitor kihangosításra 33
 Mikrofon be- vagy kikapcsolás 34
 Monitor kihangosításról kétirányú kihangosításra 33
 Tárcsázás kapcsolt hívás során 39

Tartás 37
Hívó azonosító kód küldése átadáskor 38

J

Jogosultsági kód, egyéni 31
Jogosultsági kód, közös 30

K

Keresési profilok űrlapja 51
Keresőcsoport 61
Kétirányú kihangosítás 34
Kézi üzenet vár (MMW) 54
Kézibeszélő és hangszóró hangerő 76
Kiegészítő telefonszám 67
Kihúzható lap 88
Kijelző információ 12
Kimenő hívások 19
 Belépés foglalt mellékre 25
 Belső hívások 19
 Egyéni külső vonal 21
 Foglaltsági hangot kap 23
 Gyorstárcsázás 27
 Kihangosítás 20
 Külső hívások 19
 Külső szám eltárolása 22
 Szám megjelenítésének tiltása 20
Közös csengős csoport 60
Közös gyorstárcsázó számok 27
Közvetlen beszédkapcsolat 64
Külön kézibeszélő 88
Külső kövess engem 45
Külső szám eltárolása 22

L

Lámpajelzések 9
Leírás 6
 Hangok és jelzések 10
 Kijelző információ 12
 Lámpajelzések 9
 Nyelvválasztás 14

M

Második hívás fogadása 17

N

Ne zavarj, DND 18
Némított csengőjel 77
Nyelv 14

O

Opciók egység 89

P

Postafiók 59

R

Riasztási mellék 66
Rosszakarátú hívás nyomon követése 68

S

Szabad költözés 15
Szám megjelenítésének tiltása 20
Szószedet 100

T

Tárcsázás funkciógombbal 28
Tárcsázás kapcsolt hívás során 39
Tartás 37
Tartozékok 83
 Billentyűbővítő 83
 Fejbeszélő 84
 Kihúzható lap 88
 Külön kézibeszélő 88
 Opciók egység 89
Távolléti információ 52
Többszörösen megjelenített telefonszámok 68
További hasznos szolgáltatások 63

U

Üzenet vár 56
Üzenetek 54
 Kézi üzenet vár (MMW) 54
 Üzenet vár 56

V

Váltott beszélgetés 35
Vész üzemmód 66